



Document Solutions



> PRINT > COPY > SCAN > FAX

ECOSYS M2735dw
ECOSYS M2640idw

PODRĘCZNIK OBSŁUGI FAKSU



Spis treści

Spis treści	i
Wstęp	iii
Informacje o podręczniku obsługi faksu (tym podręczniku)	iii
Rozdziały w podręczniku	iii
Oznaczenia stosowane w tym podręczniku	iv

1 **Informacje prawne i zasady bezpieczeństwa 1-1**

Powiadomienie	1-2
Konwencje bezpieczeństwa zastosowane w tym podręczniku	1-2
Informacje o podręczniku obsługi	1-3
Informacje prawne	1-3
FCC PART 68 REQUIREMENTS	1-3
WAŻNE INSTRUKCJE BEZPIECZEŃSTWA	1-4
IMPORTANTES MESURES DE SECURITE	1-4
CANADIAN IC REQUIREMENTS	1-5
CONDITIONS DE L'IC CANADIENNE	1-5
Deklaracja zgodności z Dyrektywami Unii Europejskiej	1-5
Przepisy techniczne dotyczące urządzeń końcowych	1-6
Deklaracja zgodności sieciowej	1-7
Informacja o znakach towarowych	1-7

2 **Przed użyciem faksu 2-1**

Nazwy i funkcje części	2-2
Urządzenie	2-2
Panel operacyjny	2-4
Panel dotykowy	2-5
Korzystanie z klawisza [Enter]	2-6
Korzystanie z klawisza [Quick No. Search]	2-6
Kreator szybkiej konfiguracji (Konfiguracja faksu)	2-7
Elementy konfiguracji faksu	2-7
Procedura konfiguracji faksu	2-8
Ustawianie daty i godziny	2-9
Ustawienie PBX (dotyczy tylko Europy)	2-10

3 **Wysyłanie faksów 3-1**

Podstawowa procedura transmisji	3-2
Stosowanie funkcji ponownego wybierania	3-3
Sprawdzanie stanu wysyłania	3-4
Anulowanie transmisji do pamięci (podczas skanowania oryginałów)	3-4
Anulowanie transmisji do pamięci (podczas komunikacji)	3-4
Anulowanie transmisji (zrywanie komunikacji)	3-5
Metody wprowadzania miejsca docelowego	3-6
Wprowadzanie numeru faksu miejsca docelowego za pomocą klawiszy numerycznych	3-6
Wybieranie odbiorców z książki adresowej	3-8
Wybieranie za pomocą klawiszy szybkiego dostępu	3-9
Stosowanie klawisza szybkiego wybierania	3-9
Rozsyłanie	3-10
Logowanie/Wylogowywanie	3-12
Logowanie przy włączonym administrowaniu użytkownikami	3-12
Logowanie przy włączonym rozliczaniu zadań	3-13

4	Odbiór faksów	4-1
	Odbiór faksów	4-2
	Metoda odbioru	4-2
	Konfigurowanie metody odbioru	4-2
	Automatyczny odbiór	4-3
	Przeływ automatycznego odbioru	4-3
	Anulowanie transmisji (zrywanie komunikacji)	4-3
	Odbiór ręczny	4-4
	Przeływ ręcznego odbioru	4-4
	Funkcje odbioru faksów	4-5
	Data/godzina odbioru	4-5
	Druk dwustronny	4-5
	Druk 2 w 1	4-6
	Druk. ciągle	4-6
5	Korzystanie z przydatnych funkcji faksu	5-1
	Korzystanie z podłączonego aparatu telefonicznego	5-2
	Automatyczne włączanie faksu lub telefonu	5-2
	Automatyczne włączanie faksu lub automatycznej sekretarki	5-4
	Wysyłanie ręczne	5-6
	Odbiór ręczny	5-7
	Funkcja zdalnego przełączania	5-8
6	Rozwiązywanie problemów	6-1
	Funkcjonowanie wskaźników podczas operacji wysyłania/odbioru	6-2
	Reagowanie na miganie wskaźnika Attention	6-2
	Środki ostrożności związane z wyłączeniem zasilania	6-3
	Komunikaty	6-4
	Lista kodów błędów	6-5
	Rozwiązywanie problemów	6-8
	Często zadawane pytania	6-10
7	Dodatek	7-1
	Sposób wpisywania znaków	7-2
	Ekran wprowadzania	7-2
	Dane techniczne	7-4
	Mapa menu	7-6
	Indeks	Indeks-1

Wstęp

Ten podręcznik obsługi został opracowany po to, aby pomóc użytkownikowi prawidłowo korzystać z urządzenia, przeprowadzać rutynową konserwację i rozwiązywać podstawowe problemy, gdy zajdzie taka konieczność. W ten sposób można utrzymać urządzenie w dobrym stanie.

Przed rozpoczęciem korzystania z faksu należy przeczytać ten podręcznik. Podręcznik należy przechowywać w pobliżu faksu, aby mieć do niego łatwy dostęp.

Informacje o podręczniku obsługi faksu (tym podręczniku)

Rozdziały w podręczniku

W tym podręczniku obsługi są następujące rozdziały.

Rozdział		Spis treści
1	Informacje prawne i zasady bezpieczeństwa	W tym rozdziale zawarto zasady bezpieczeństwa dotyczące korzystania z urządzenia oraz informacje o znakach towarowych.
2	Przed użyciem faksu	W tym rozdziale zawarto nazwy części urządzenia i kreatora szybkiej konfiguracji.
3	Wysyłanie faksów	W tym rozdziale zawarto opis ogólnych metod wysyłania faksów i funkcji przesyłania.
4	Odbiór faksów	W tym rozdziale zawarto opis ogólnych metod odbierania faksów i funkcji odbierania.
5	Korzystanie z przydatnych funkcji faksu	W tym rozdziale zawarto opis przydatnych funkcji faksu, takich jak przechowywanie faksów otrzymanych w skrzynce dokumentów w pamięci, przekazywanie faksów otrzymanych i odpytywanie (funkcja umożliwiająca odbiorcy wykonywanie połączeń i inicjowanie odbioru faksu).
6	Rozwiązywanie problemów	W tym rozdziale zawarto instrukcje dotyczące reagowania na wyświetlane błędy i rozwiązywania problemów.
7	Dodatek	W tym rozdziale zawarto opis wprowadzania znaków oraz dane techniczne faksu.

Oznaczenia stosowane w tym podręczniku

W poniższym przykładzie posłużono się programem Adobe Reader XI.

Kliknij pozycję spisu treści, aby przeskoczyć do odpowiedniej strony podręcznika.

Kliknij ten przycisk, aby przejść do poprzednio wyświetlanej strony. Umożliwia to wygodne przełączanie na stronę, która była wyświetlana przed przeskoczeniem do bieżącej strony.

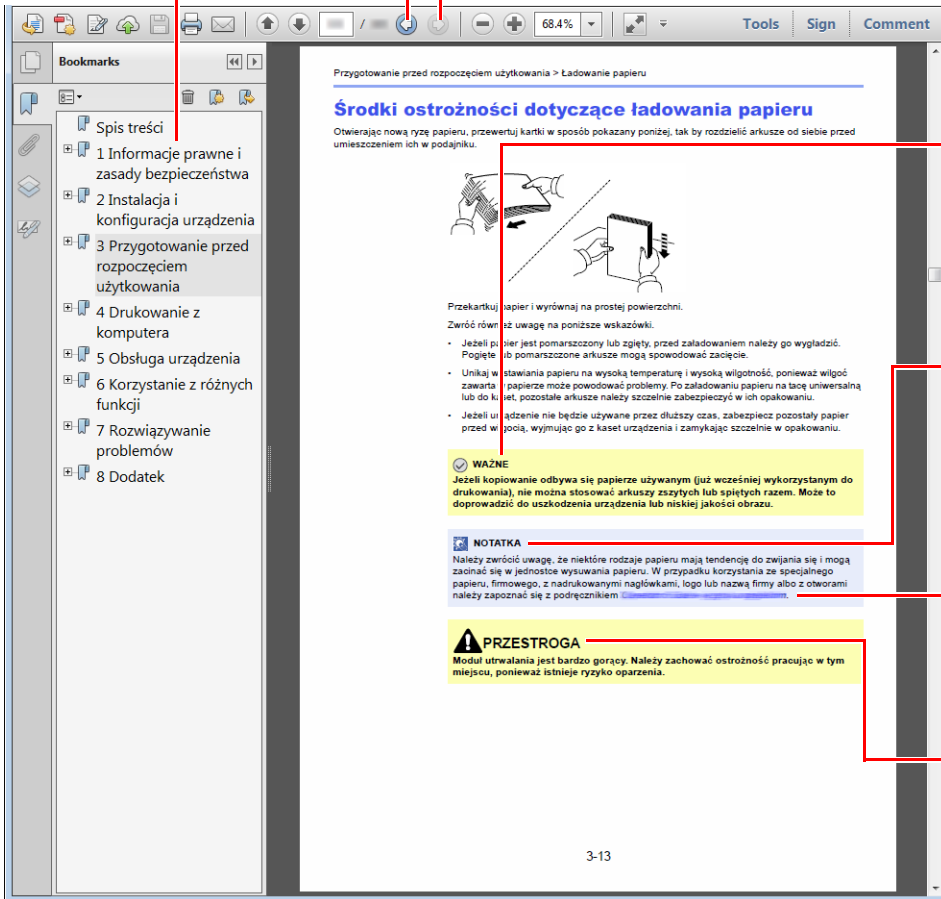

WAŻNE

Oznacza wymogi i ograniczenia dotyczące prawidłowego korzystania z urządzenia oraz zapobiegania uszkodzeniom urządzenia lub mienia.

NOTATKA

Oznacza dodatkowe omówienie i informacje dotyczące wykonywanych operacji.

Patrz

Kliknij podkreślony tekst, aby przeskoczyć do odpowiedniej strony.

PRZESTROGA

Oznacza, że nieuwaga lub niestosowanie się do podanych zaleceń może spowodować obrażenia lub uszkodzenia mechaniczne.

NOTATKA

Elementy wyświetlane w oknie dialogowym programu Adobe Reader zależą od sposobu jego wykorzystywania. Jeżeli ani spis treści, ani narzędzia nie są wyświetlane, patrz pomoc programu Adobe Reader.

Niektóre elementy są oznaczone w tym podręczniku zgodnie z poniższymi oznaczeniami.

Oznaczenie	Opis
[Pogrubienie]	Oznaczenie klawiszy i przycisków.
„Zwykły”	Oznaczenie komunikatów i ustawień.

Oznaczenia stosowane w procedurach obsługi urządzenia

W tym podręczniku obsługi procedurę naciskania przycisków panelu dotykowego przedstawiono w następujący sposób:

Rzeczywista procedura	Procedura opisana w tym podręczniku
Wybierz klawisz [System Menu/Counter]. ▼ Wybierz pozycję [∨]. ▼ Wybierz pozycję [Ustawienia wspólne]. ▼ Wybierz pozycję [Dźwięk].	Klawisz [System Menu/Counter] > [Ustawienia wspólne] > [Dźwięk]

1 Informacje prawne i zasady bezpieczeństwa

Przed rozpoczęciem użytkowania urządzenia należy zapoznać się z tymi informacjami. W tym rozdziale zawarto informacje dotyczące następujących zagadnień.

Powiadomienie	1-2
Konwencje bezpieczeństwa zastosowane w tym podręczniku	1-2
Informacje o podręczniku obsługi	1-3
Informacje prawne	1-3
FCC PART 68 REQUIREMENTS	1-3
WAŻNE INSTRUKCJE BEZPIECZEŃSTWA	1-4
IMPORTANTES MESURES DE SECURITE	1-4
CANADIAN IC REQUIREMENTS	1-5
CONDITIONS DE L'IC CANADIENNE	1-5
Deklaracja zgodności z Dyrektywami Unii Europejskiej	1-5
Przepisy techniczne dotyczące urządzeń końcowych	1-6
Deklaracja zgodności sieciowej	1-7
Informacja o znakach towarowych	1-7

Powiadomienie

Konwencje bezpieczeństwa zastosowane w tym podręczniku

Rozdziały tego podręcznika oraz części faksu oznaczone symbolami zawierają ostrzeżenia dotyczące zabezpieczeń, które mają chronić użytkownika, inne osoby i znajdujące się w otoczeniu obiekty oraz zapewniać prawidłowe i bezpieczne użytkowanie urządzenia.

 **OSTRZEŻENIE:** Oznacza, że nieuwaga lub niestosowanie się do podanych zaleceń może spowodować poważne obrażenia, a nawet śmierć.

 **PRZESTROGA:** Oznacza, że nieuwaga lub niestosowanie się do podanych zaleceń może spowodować obrażenia lub uszkodzenia mechaniczne.

Symbole

Symbol  wskazuje, że powiązany rozdział zawiera ostrzeżenia dotyczące zabezpieczeń. Wewnątrz symbolu podano określony rodzaj uwagi.

 ... [Ostrzeżenie ogólne]

 ... [Ostrzeżenie o wysokiej temperaturze]

Symbol  wskazuje, że w powiązonym rozdziale zawarto informacje dotyczące zabronionych działań. Rodzaje zabronionych czynności są podane wewnątrz symbolu.

 ... [Ostrzeżenie przed zabronionymi czynnościami]

 ... [Demontaż zabroniony]

Symbol  oznacza, że dana w danej części zawarto informacje o czynnościach obowiązkowych. Rodzaje tych czynności są określone wewnątrz symbolu.

 ... [Alarm dotyczący czynności obowiązkowej]

 ... [Wyciągnij wtyczkę z gniazda]

 ... [Zawsze podłączaj urządzenie do gniazda sieciowego z uziemieniem]

Jeżeli ostrzeżenia w tym podręczniku obsługi są nieczytelne lub podręcznik się zagubił, skontaktuj się z przedstawicielem serwisu w sprawie uzyskania zamiennego podręcznika (połączenie płatne).

NOTATKA

Ze względu na wprowadzane usprawnienia informacje zawarte w tym podręczniku mogą ulec zmianie bez powiadomienia.

Informacje o podręczniku obsługi

Ten podręcznik obsługi zawiera informacje dotyczące korzystania z funkcji faksu tego urządzenia.

Przed rozpoczęciem użytkowania urządzenia należy zapoznać się z podręcznikiem obsługi.

Podczas obsługi należy korzystać z podręcznika obsługi urządzenia w celu uzyskania informacji na tematy wymienione poniżej.

Otoczenie
Ostrzeżenia dotyczące obsługi
Ładowanie papieru
Czyszczenie
Wymiana pojemnika z tonerem
Usuwanie awarii
Reagowanie na komunikaty o błędach
Usuwanie zaciętego papieru

Informacje prawne

PRODUCENT NIE PONOSI ODPOWIEDZIALNOŚCI ZA UTRATĘ CZĘŚCI LUB CAŁOŚCI ODBIERANYCH DOKUMENTÓW, JEŚLI POWSTAŁA ONA W WYNIKU USZKODZEŃ SYSTEMU FAKSU, USTEREK, NIEPRAWIDŁOWEJ EKSPLOATACJI LUB DZIAŁANIA CZYNNIKÓW ZEWNĘTRZNYCH, TAKICH JAK PRZERWY W DOSTAWIE ENERGII. DOTYCZY TO RÓWNIEŻ STRAT EKONOMICZNYCH LUB UTRATY ZYSKÓW, SPOWODOWANYCH NIEWYKORZYSTANIEM MOŻLIWOŚCI NA SKUTEK NIEODEBRANIA POŁĄCZEŃ LUB NAGRANYCH W ZWIĄZKU Z TYM WIADOMOŚCI.

FCC PART 68 REQUIREMENTS

- 1 This equipment complies with Part 68 of the FCC rules and the requirements adopted by the ACTA. On the rear side of the equipment to install Assembly Board is a label that contains, among other information, a product identifier in the format US:AAAEQ##TXXXX. If requested, this number must be provided to the telephone company.
- 2 This equipment connects to the network via USOC RJ11C.
- 3 A plug and jack used to connect this equipment to the premises wiring and telephone network must comply with the applicable FCC Part 68 rules and requirements adopted by the ACTA. A compliant telephone cord and modular plug is provided with this product. It is designed to be connected to a compatible modular jack that is also compliant. See installation instructions for details.
- 4 The REN is used to determine the number of devices that may be connected to a telephone line. Excessive RENs on a telephone line may result in the devices not ringing in response to an incoming call. In most but not all areas, the sum of RENs should not exceed five (5.0). To be certain of the number of devices that may be connected to a line, as determined by the total RENs, contact the local telephone company. For products approved after July 23, 2001, the REN for this product is part of the product identifier that has the format US:AAAEQ##TXXXX. The digits represented by ## are the REN without a decimal point (e.g., 03 is a REN of 0.3). For earlier products, the REN is separately shown on the label.
- 5 If this equipment causes harm to the telephone network, the telephone company will notify you in advance that temporary discontinuance of service may be required. But if advance notice isn't practical, the telephone company will notify the customer as soon as possible. Also, you will be advised of your right to file a complaint with the FCC if you believe it is necessary.
- 6 The telephone company may make changes in its facilities, equipment, operations or procedures that could affect the operation of the equipment. If this happens the telephone company will provide advance notice in order for you to make necessary modifications to maintain uninterrupted service.

- 7 If trouble is experienced with this equipment, please contact the following company for repair and (or) warranty information:

KYOCERA Document Solutions America, Inc.

225 Sand Road,
Fairfield, New Jersey 07004-0008, USA
Phone: +1-973-808-8444
Fax: +1-973-882-6000

If the equipment is causing harm to the telephone network, the telephone company may request that you disconnect the equipment until the problem is resolved.

- 8 This equipment cannot be used on public coin service provided by the telephone company. Connection to Party line service is subject to state tariffs. Contact the state public utility commission, public service commission or corporation commission for information.
- 9 If your home has specially wired alarm equipment connected to the telephone line, ensure the installation of this equipment does not disable your alarm equipment. If you have questions about what will disable alarm equipment, consult your telephone company or a qualified installer.
- 10 The Telephone Consumer Protection Act of 1991 makes it unlawful for any person to use a computer or other electronic device, including FAX machines, to send any message unless such message clearly contains in a margin at the top or bottom of each transmitted page or on the first page of the transmission, the date and time it is sent and an identification of the business or other entity, or other individual sending the message and the telephone number of the sending machine or such business, other entity, or individual. (The telephone number provided may not be a 900 number or any other number for which charges exceed local or long-distance transmission charges.) In order to program this information into your FAX machine, you should complete the following steps: (Insure that it will be transmitted, see [Nazwa FAKSU lok. na stronie 2-7](#), [Lokalny nr FAKSU na stronie 2-7](#), [TTI na stronie 2-7](#) and [Ustawianie daty i godziny na stronie 2-9](#).)

WAŻNE INSTRUKCJE BEZPIECZEŃSTWA

Podczas używania sprzętu telefonicznego należy zawsze zachować środki ostrożności w celu zredukowania ryzyka pożaru, porażenia elektrycznego, uszkodzenia ciała, włączając poniższe:

PRZESTROGA: W celu zmniejszenia ryzyka pożaru, należy używać jedynie przewodu telefonicznego nr.26 AWG lub większego zgodnego z UL, lub certyfikowanego CSA.

- 1 Urządzenia nie należy stosować w pobliżu wody, np. wanny lub umywalki, zlewozmywaka lub zlewu gospodarczego, w wilgotnej piwnicy lub w pobliżu basenu.
- 2 Należy unikać używania telefonu (poza bezprzewodowym) podczas burzy z piorunami. Istnieje niewielkie ryzyko porażenia elektrycznego spowodowanego wyładowaniem atmosferycznym.
- 3 Nie należy zgłaszać wycieku gazu, korzystając z telefonu w pobliżu źródła wycieku.
- 4 Należy stosować wyłącznie przewód zasilania i akumulatory określone w tym podręczniku. Nie należy umieszczać akumulatorów w ogniu, ponieważ mogą eksplodować. Należy sprawdzić przepisy lokalne dotyczące instrukcji usuwania takich elementów.

ZACHOWAĆ TE INSTRUKCJE BEZPIECZEŃSTWA

IMPORTANTES MESURES DE SECURITE

Certaines mesures de sécurité doivent être prises pendant l'utilisation de matériel téléphonique afin de réduire les risques d'incendie, de choc électrique et de blessures. En voici quelques unes:

- 1 Ne pas utiliser l'appareil près de l'eau, p. ex., près d'une baignoire, d'un lavabo, d'un évier de cuisine, d'un bac à laver, dans un sous-sol humide ou près d'une piscine.
- 2 Eviter d'utiliser le téléphone (sauf s'il s'agit d'un appareil sans fil) pendant un orage électrique. Ceci peut présenter un risque de choc électrique causé par la foudre.
- 3 Ne pas utiliser l'appareil téléphonique pour signaler une fuite de gaz s'il est situé près de la fuite.

- 4 Utiliser seulement le cordon d'alimentation et le type de piles indiqués dans ce manuel. Ne pas jeter les piles dans le feu: elles peuvent exploser. Se conformer aux règlements pertinents quant à l'élimination des piles.

CONSERVER CES INSTRUCTIONS

CANADIAN IC REQUIREMENTS

"This product meets the applicable Innovation, Science and Economic Development Canada technical specifications."

"The Ringer Equivalence Number (REN) indicates the maximum number of devices allowed to be connected to a telephone interface. The termination of an interface may consist of any combination of devices subject only to the requirement that the sum of the RENs of all the devices not exceed five."

The REN (CANADA) of this product is 0.4.

CONDITIONS DE L'IC CANADIENNE

„Le présent produit est conforme aux spécifications techniques applicables d'Innovation, Sciences et Développement économique Canada.”

„L'indice d'équivalence de la sonnerie (IES) sert à indiquer le nombre maximal de terminaux qui peuvent être raccordés à une interface téléphonique. La terminaison d'une interface peut consister en une combinaison quelconque de dispositifs, à la seule condition que la somme des IES de tous les dispositifs n'excède pas cinq.”

Le IES (CANADA) pour ce produit est 0.4.



Deklaracja zgodności z Dyrektywami Unii Europejskiej

DEKLARACJA ZGODNOŚCI Z DYREKTYWAMI 93/68/EEC, 1999/5/EC i 2009/125/EC

Deklarujemy, przejmując pełną odpowiedzialność, że produkt, którego dotyczy ta deklaracja, jest zgodny z następującymi specyfikacjami.

Urządzenie końcowe (TE);

TBR 21

Wymagania przyłączeniowe dotyczące zatwierdzania na obszarze Europy podłączania urządzeń końcowych do analogowych publicznych komutowanych sieci telefonicznych (z wyłączeniem urządzeń końcowych wspomagających usługi telefonii głosowej), w których adresowanie sieci, jeżeli jest zapewnione, wykorzystuje wybieranie dwutonowe wieloczęstotliwościowe (DTMF).

Przepisy techniczne dotyczące urządzeń końcowych

Niniejsze urządzenie końcowe spełnia wymagania następujących norm:

- TBR21
- AN 01R00 Norma AN dla Portugalii
- AN 02R01 Norma AN dla Szwajcarii i Norwegii
- AN 05R01 Norma AN dla Niemiec, Hiszpanii, Grecji, Portugalii i Norwegii
- AN 06R00 Norma AN dla Niemiec, Grecji i Portugalii
- AN 07R01 Norma AN dla Niemiec, Hiszpanii, Portugalii i Norwegii
- AN 09R00 Norma AN dla Niemiec
- AN 10R00 Norma AN dla Niemiec
- AN 11R00 Norma AN dla Portugalii
- AN 12R00 AN dla Hiszpanii
- AN 16R00 Uwaga ogólna
- DE 03R00 Narodowa norma AN dla Niemiec
- DE 04R00 Narodowa norma AN dla Niemiec
- DE 05R00 Narodowa norma AN dla Niemiec
- DE 08R00 Narodowa norma AN dla Niemiec
- DE 09R00 Narodowa norma AN dla Niemiec
- DE 12R00 Narodowa norma AN dla Niemiec
- DE 14R00 Narodowa norma AN dla Niemiec
- ES 01R01 Narodowa norma AN dla Hiszpanii
- GR 01R00 Narodowa norma AN dla Grecji
- GR 03R00 Narodowa norma AN dla Grecji
- GR 04R00 Narodowa norma AN dla Grecji
- NO 01R00 Narodowa norma AN dla Norwegii
- NO 02R00 Narodowa norma AN dla Norwegii
- P 03R00 Narodowa norma AN dla Portugalii
- P 08R00 Narodowa norma AN dla Portugalii

Deklaracja zgodności sieciowej

Producent oświadcza, że urządzenie zostało zaprojektowane do pracy w publicznych komutowanych sieciach telefonicznych w następujących krajach:

■Austria	■Francja	■Liechtenstein	■Słowacja
■Belgia	■Niemcy	■Litwa	■Słowenia
■Bułgaria	■Grecja	■Luksemburg	■Hiszpania
■Cypr	■Węgry	■Malta	■Szwecja
■Czechy	■Islandia	■Norwegia	■Szwajcaria
■Dania	■Irlandia	■Polska	■Holandia
■Estonia	■Włochy	■Portugalia	■Wielka Brytania
■Finlandia	■Łotwa	■Rumunia	

Informacja o znakach towarowych

- Microsoft, Windows, Windows XP, Windows Server 2003, Windows Vista, Windows Server 2008, Windows 7, Windows Server 2012, Windows 8, Windows 8.1, Windows 10 i Internet Explorer są zarejestrowanymi znakami towarowymi lub znakami towarowymi firmy Microsoft Corporation w Stanach Zjednoczonych i/lub innych krajach.
- Adobe Acrobat, Adobe Reader i PostScript są znakami towarowymi firmy Adobe Systems, Incorporated.
- Ethernet jest zarejestrowanym znakiem towarowym firmy Xerox Corporation.
- IBM i IBM PC/AT są znakami towarowymi firmy International Business Machines Corporation.

Wszystkie pozostałe nazwy firm i produktów użyte w niniejszym podręczniku obsługi są znakami towarowymi lub zastrzeżonymi znakami towarowymi odpowiednich firm. W niniejszym podręczniku nie stosuje się znaków TM i ©.

2 Przed użyciem faksu

W tym rozdziale opisano następujące tematy:

Nazwy i funkcje części	2-2
Urządzenie	2-2
Panel operacyjny	2-4
Panel dotykowy	2-5
Korzystanie z klawisza [Enter]	2-6
Korzystanie z klawisza [Quick No. Search]	2-6
Kreator szybkiej konfiguracji (Konfiguracja faksu)	2-7
Elementy konfiguracji faksu	2-7
Procedura konfiguracji faksu	2-8
Ustawianie daty i godziny	2-9
Ustawienie PBX (dotyczy tylko Europy)	2-10

Nazwy i funkcje części

Urządzenie

W tym rozdziale opisano nazwy części używanych podczas wykorzystywania urządzenia jako faksu. Informacje na temat części wymaganych, gdy wykorzystuje się funkcje inne niż faks, można znaleźć w:

➔ *Podręcznik obsługi urządzenia*

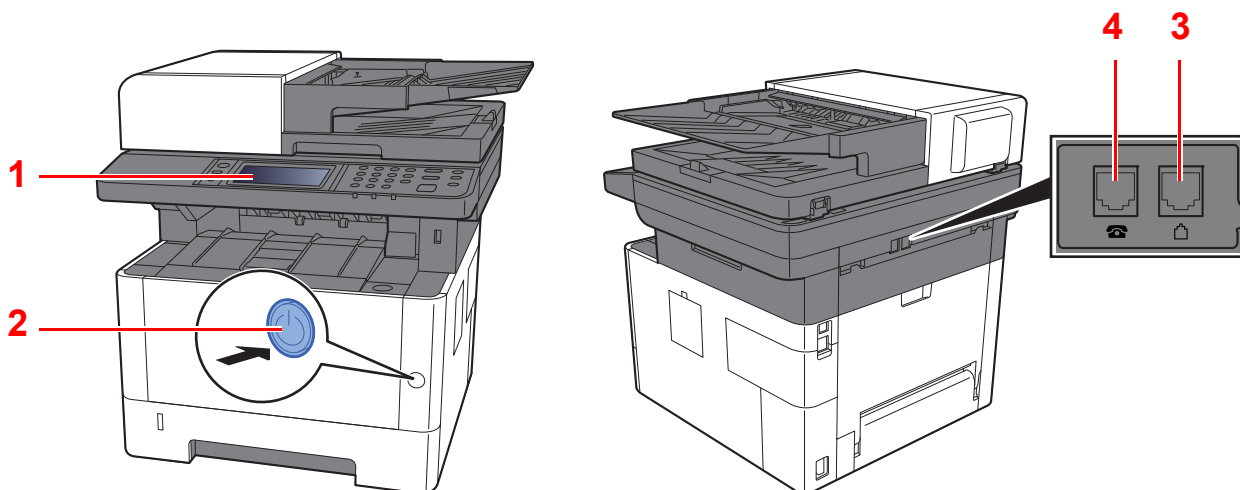

1	Panel operacyjny	Ten panel służy do obsługi faksu.
2	Włącznik zasilania	Ustawić włącznik w pozycji włączonej podczas wykonywania operacji faksowania lub kserowania. Panel dotykowy zostanie podświetlony.
3	Złącze LINE	Do tego złącza należy podłączyć przewód modułowy linii telefonicznej.
4	Złącze TEL	Do tego złącza należy podłączyć przewód modułowy, jeżeli używany jest aparat telefoniczny.

WAŻNE

Automatyczne odbieranie faksów nie jest możliwe, gdy włącznik zasilania jest wyłączony.

Procesor dokumentów

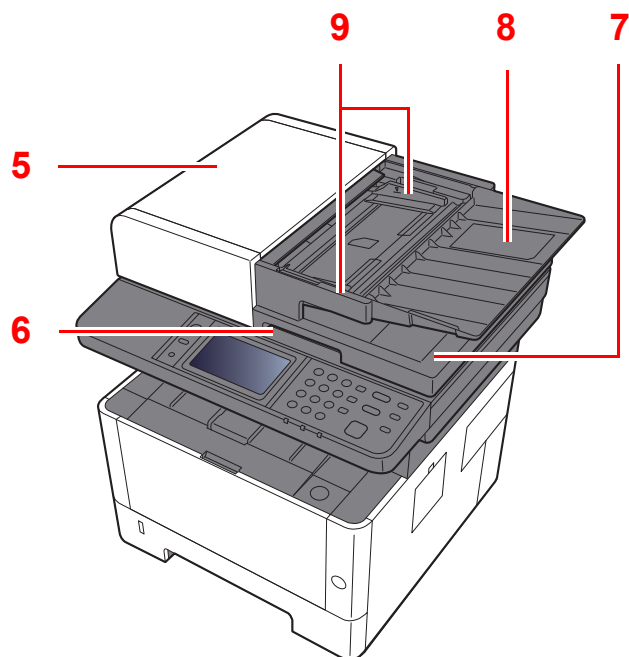

5	Górna pokrywa	Tę pokrywę należy otworzyć w razie zacięcia oryginału w module przetwarzania dokumentów.
6	Uchwyt do otwierania pokrywy	Należy trzymać ten uchwyt podczas otwierania lub zamykania modułu przetwarzania dokumentów.
7	Płyta wydawania oryginałów	Na tę płytę wysuwane są odczytane oryginały.
8	Płyta oryginałów	Na tej płycie należy układać oryginały.
9	Prowadnica szerokości oryginałów	Należy dopasować tę prowadnicę do szerokości oryginału.

Panel dotykowy

Ekran startowy

Ten ekran można wyświetlić, na panelu operacyjnym wybierając klawisz [Home]. Dotknięcie żądanej ikony spowoduje wyświetlenie odpowiedniego ekranu.

Możliwe jest dostosowanie ikon wyświetlanych na ekranie startowym, a także tła tego ekranu.

➔ Podręcznik obsługi urządzenia

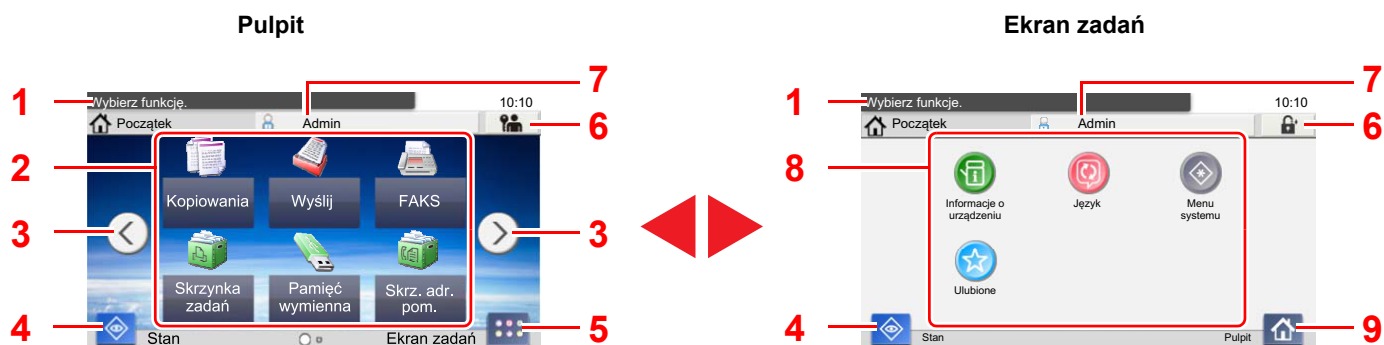

* Wygląd ekranu może się różnić od tego w rzeczywistości w zależności od konfiguracji i wartości ustawień.

Nr	Pozycja	Opis
1	Komunikat	Wyświetla komunikat zależnie od stanu urządzenia.
2	Pulpit	Wyświetla ikony funkcji. Wyświetlane są też funkcje zarejestrowane w ulubionych. Ikony, które nie są wyświetlane na pierwszej stronie, można wyświetlić, zmieniając stronę pulpitu.
3	Przyciski przełączania ekranu	Użyj tych przycisków do przełączania stron pulpitu. To jest wyświetlane, gdy dostępnych jest wiele stron.
4	[Stan]	Wyświetla ekran Stan. W przypadku wyświetlenia błędu zostanie wyświetlona ikona ze znakiem „!”. Po skasowaniu błędu ponownie zostanie wyświetlony normalny ekran.
5	[Ekran zadań]	Wyświetla Ekran zadań.
6	[Wyloguj]	Wylogowuje bieżącego użytkownika. Ten element jest wyświetlany, gdy włączone jest zarządzanie logowaniem użytkownika.
7	Nazwa logowania	Wyświetla nazwę logowania użytkownika. Ten element jest wyświetlany, gdy włączone jest zarządzanie logowaniem użytkownika. Wybór „Nazwy logowania użytkownika” spowoduje wyświetlenie informacji o aktualnie zalogowanym użytkowniku.
8	Pasek zadań	Wyświetla ikony zadań.
9	[Pulpit]	Wyświetla pulpit.

Obsługa panelu dotykowego

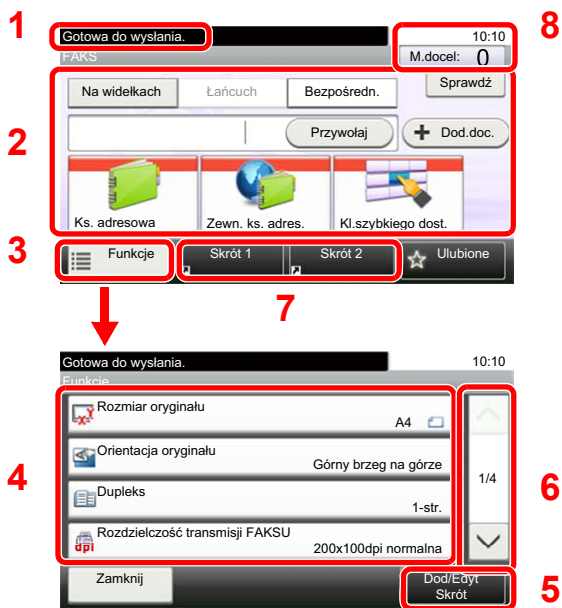

- 1 Wyświetla stan urządzenia, a także niezbędne komunikaty obsługowe.
- 2 Wprowadza miejsca docelowe.
- 3 Konfiguruje ustawienia funkcji.
- 4 Wyświetla dostępne funkcje i ustawienia.
- 5 Zapisuje funkcje jako skróty.
- 6 Przewija w górę i w dół listę wartości, która nie mieści się cała na jednym ekranie.
- 7 Wyświetla skróty.
- 8 Wyświetla datę i godzinę oraz liczbę miejsc docelowych.

Korzystanie z klawisza [Enter]

Klawisz [Enter] pełni tę samą funkcję co klawisz z oznaczeniem Enter (↵), jak na przykład przycisk [OK ↵] i [Zamknij ↵].



Korzystanie z klawisza [Quick No. Search]

Klawisz [Quick No. Search] używany jest podczas bezpośredniego wprowadzania cyfr za pomocą klawiatury numerycznej, na przykład przy określaniu celu transmisji przy użyciu numeru szybkiego wybierania.

Aby uzyskać więcej informacji na temat szybkiego wybierania, patrz:

➔ [Stosowanie klawisza szybkiego wybierania \(strona 3-9\)](#)

Quick No.
Search



Kreator szybkiej konfiguracji (Konfiguracja faksu)

W trybie szybkiej konfiguracji można użyć kreatora do skonfigurowania poniższych ustawień. Pamiętaj, aby ukończyć dokonywanie ustawień przez rozpoczęciem korzystania z systemu faksu.

Elementy konfiguracji faksu

Krok	Element ustawień	Opis	Strona
1. Wybieranie/tryb odbioru	Tryb wybierania*	Wybór trybu wybierania zgodnie z rodzajem linii.	—
	Tryb odbioru	Wybór trybu odbioru.	—
2. Inf. o lok. FAKSIE	Nazwa FAKSU lok.	Zapisywanie nazwy faksu lokalnego drukowanej na faksie odbiorcy.	—
	Lokalny nr FAKSU	Zapisywanie numeru faksu lokalnego drukowanego na faksie odbiorcy.	—
	Lok. iden. FAKSU	Wprowadzenie identyfikatora faksu lokalnego. Identyfikator ten niekiedy ogranicza podmioty, z którymi można się komunikować. Należy wprowadzić czterocyfrowy identyfikator FAKSU lokalnego.	—
	TTI	Wybór, czy na faksie odbiorcy ma zostać wydrukowana informacja o faksie lokalnym.	—
3. Dźwięk	Głośność głośnika	Ustawienie głośności po naciśnięciu klawisza [Na widełkach] . Głośność głośnika: Poziom głośności wbudowanego głośnika po nawiązaniu połączenia za pomocą klawisza [Na widełkach] .	—
	Głośność monitora	Ustawienie głośności monitora. Głośność wyświetlacza: Poziom głośności wbudowanego głośnika po nawiązaniu połączenia bez użycia klawisza [Na widełkach] , na przykład podczas transmisji do pamięci.	—
	Brzęczyk ukończenia zadania	Emituje dźwięk przy prawidłowym zakończeniu zadania.	—
4. Dzwonki	Normalny**	Ustawienie liczby dzwonek emitowanych przez telefon przed odebraniem połączenia.	—
	Automatyczna sekretarka**	Ustawienie liczby dzwonek emitowanych przez telefon przed włączeniem automatycznej sekretarki.	—
	Przełącz. FAKS/TEL**	Ustawienie liczby dzwonek emitowanych przez telefon przed przełączeniem w tryb FAKSU i telefonu.	—
5. Wyb. ponowne	Liczba ponowień	Ustawia liczbę wybrań ponownych.	—

* Tylko modele calowe.

** To ustawienie jest wyświetlane tylko w wybranych regionach.



NOTATKA

Ustawienie to można zmienić w menu systemu.

➔ Patrz FAX Operation Guide (w jęz. angielskim)

Procedura konfiguracji faksu



NOTATKA

Po wyświetleniu ekranu uwierzytelniania użytkownika wprowadź nazwę logowania i hasło logowania, a następnie wybierz przycisk **[Logowanie]**.

Domyślnie nazwa logowania i hasło logowania są ustawione na wartości przedstawione w poniższej tabeli.

Nazwa modelu	Nazwa logowania	Hasło logowania
ECOSYS M2735dw	3500	3500
ECOSYS M2640idw	4000	4000

1 Wyświetl ekran.

Klawisz **[System Menu/Counter]** > **[Kreator szybkiej konfiguracji]** > **[Konfiguracja FAKSU]**

2 Skonfiguruj funkcję.

Uruchom kreatora. Postępuj zgodnie z instrukcjami na ekranie, aby skonfigurować ustawienia. **[Nast. >]**

Przycisk	Opis
Koniec	Wyjście z kreatora.
<< Poprzedni	Powrót do poprzedniego elementu.
Pomiń >>	Przejdźcie do następnego elementu bez ustawienia bieżącego elementu.
Nast. >	Przejdźcie do następnego ekranu.
< Wstecz	Powrót do poprzedniego ekranu.

Ustawianie daty i godziny

Można ustawić lokalną datę i godzinę w miejscu instalacji.

W przypadku wysyłania faksu ustawiona data i godzina będą umieszczone w nagłówku faksu. Ustaw datę, godzinę oraz różnicę czasową w stosunku do strefy GMT odpowiednio do strefy, w której urządzenie jest używane.

NOTATKA

Różnicę czasową ustaw przed ustawieniem daty i czasu.

Data i godzina są ustawiane za pomocą kreatora instalacji urządzenia, kiedy urządzenie zostanie włączone po raz pierwszy po instalacji.

Jeżeli podczas operacji pojawi się ekran wprowadzania nazwy logowania, należy zalogować się przy użyciu nazwy logowania i hasła administratora, korzystając z informacji zawartych w *Podręczniku obsługi*.

Domyślnie nazwa logowania i hasło logowania są ustawione na wartości przedstawione w poniższej tabeli.

Nazwa modelu	Nazwa logowania	Hasło logowania
ECOSYS M2735dw	3500	3500
ECOSYS M2640idw	4000	4000

1 Wyświetl ekran.

Klawisz [System Menu/Counter] > [Data/czasomierz/Oszcz. Energii]

2 Skonfiguruj ustawienia.

[Strefa czasowa] > [Data/czas] > [Format daty]

Pozycja	Opis
Strefa czasowa	Pozwala ustawić różnicę czasową względem GMT. Należy wybrać z listy najbliższą lokalizację. Po wybraniu obszaru korzystającego z czasu letniego należy skonfigurować ustawienia czasu letniego.
Data/czas	Ustawianie daty i godziny dla lokalizacji, w której urządzenie jest używane. Podczas wysyłania faksu data i godzina ustawione na urządzeniu są dodawane w nagłówku faksu. Wartość: Rok (od 2000 do 2037), miesiąc (od 1 do 12), dzień (od 1 do 31), godzina (od 00 do 23), minuta (od 00 do 59), sekunda (od 00 do 59).
Format daty	Pozwala wybrać format wyświetlania lat, miesięcy i dni. Rok wyświetlany jest w zapisie zachodnim. Wartość: MM/DD/YYYY, DD/MM/YYYY, YYYY/MM/DD

Ustawienie PBX (dotyczy tylko Europy)

Jeżeli urządzenie jest używane w środowisku, w którym zainstalowano prywatną centralę abonencką PBX w celu podłączenia wielu telefonów do użytku firmowego, należy wprowadzić jedno z poniższych ustawień centrali PBX.



NOTATKA

Przed podłączeniem tego urządzenia do centrali PBX zaleca się kontakt z firmą, która zainstalowała system PBX, aby wykonała podłączenie. Należy pamiętać, że nie można zagwarantować prawidłowego działania urządzenia w środowisku, w którym jest podłączone do centrali PBX, ponieważ jego funkcje mogą być ograniczone.

Pozycja	Wartość ustawienia	Opis
Wybieranie Exchange	PSTN	Stosowane w przypadku podłączenia urządzenia do publicznej komutowanej sieci telefonicznej (ustawienie domyślne).
	PBX	Stosowane w przypadku podłączenia urządzenia do centrali PBX.
Ustawienie numeru połączenia zewnętrznego	0-9 00-99	Ustaw numer dostępu do linii zewnętrznej. W tym celu skontaktuj się z administratorem centrali PBX.

3 Wysyłanie faksów

W tym rozdziale opisano następujące tematy:

Podstawowa procedura transmisji	3-2
Stosowanie funkcji ponownego wybierania	3-3
Sprawdzanie stanu wysyłania	3-4
Anulowanie transmisji do pamięci (podczas skanowania oryginałów)	3-4
Anulowanie transmisji do pamięci (podczas komunikacji)	3-4
Anulowanie transmisji (zrywanie komunikacji)	3-5
Metody wprowadzania miejsca docelowego	3-6
Wprowadzanie numeru faksu miejsca docelowego za pomocą klawiszy numerycznych	3-6
Wybieranie odbiorców z książki adresowej	3-8
Wybieranie za pomocą klawiszy szybkiego dostępu	3-9
Stosowanie klawisza szybkiego wybierania	3-9
Rozsyłanie	3-10
Logowanie/Wylogowywanie	3-12
Logowanie przy włączonym administrowaniu użytkownikami	3-12
Logowanie przy włączonym rozliczaniu zadań	3-13

Podstawowa procedura transmisji

1 Na ekranie Początek wybierz pozycję [FAKS].

Zostanie wyświetlony podstawowy ekran funkcji faksu.

2 Umieść oryginały.

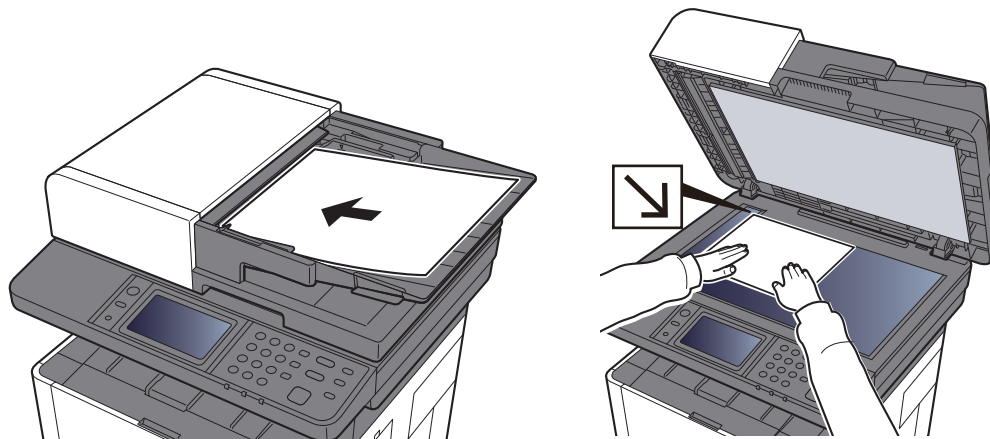

Informacje na temat umieszczania oryginałów znaleźć można w:

➔ *Podręcznik obsługi urządzenia*

3 Wybierz sposób transmisji.

Dostępne są dwa sposoby transmisji: transmisja z pamięci i transmisja bezpośrednia.

Transmisja z pamięci: Oryginał jest skanowany do pamięci przed rozpoczęciem połączenia. Transmisja z pamięci to ustawienie domyślne.

Transmisja bezpośrednia: Zostanie wybrany numer miejsca docelowego i połączenie rozpoczyna się przed zeskanowaniem oryginału.

Wybierz klawisz [**Bezpośredn.**], aby zmienić metodę transmisji na bezpośrednią. Klawisz zostanie podświetlony na panelu dotykowym. Po wybraniu podświetlonego przycisku [**Bezpośredn.**] metoda transmisji zostanie zmieniona na transmisję do pamięci.

➔ *Patrz FAX Operation Guide (w jęz. angielskim)*

4 Określ miejsce docelowe.

Określ miejsce docelowe transmisji.

➔ [Metody wprowadzania miejsca docelowego \(strona 3-6\)](#)

5 Wybierz funkcję.

Wybierz pozycję [**Funkcje**], a następnie ustaw funkcje transmisji, których można używać.

➔ *Patrz FAX Operation Guide (w jęz. angielskim)*

6 Rozpoczęcie wysyłania.

Naciśnij klawisz **[Start]**.

Po zakończeniu skanowania rozpoczyna się transmisja.

Oryginały umieszczone w module przetwarzania dokumentów

Po zeskanowaniu i zapisaniu w pamięci oryginałów umieszczonych w module przetwarzania dokumentów wybierany jest numer odbiorcy.

Oryginały umieszczone na powierzchni szyby

Po zeskanowaniu i zapisaniu w pamięci oryginałów umieszczonych na powierzchni szyby wybierany jest numer odbiorcy.



NOTATKA

W przypadku wybrania funkcji skanowania ciągłego można zeskanować kolejną stronę po zapisaniu poprzedniej w pamięci. Po zeskanowaniu każdej strony należy wykonać działanie zezwolenia na kontynuowanie skanowania ciągłego, a po zapisaniu wszystkich oryginałów do pamięci wybierany jest numer odbiorcy.

➔ Patrz *FAX Operation Guide* (w jęz. angielskim)

Stosowanie funkcji ponownego wybierania

Wybieranie ponowne to funkcja umożliwiająca ponowny wybór ostatnio wprowadzonego numeru.

Funkcję można wykorzystać w przypadku braku odpowiedzi ze strony systemu odbiorcy na próbę przesłania faksu. Aby przesłać faks do tego samego odbiorcy, należy wybrać pozycję **[Przywołaj]** i połączyć się z systemem odbiorcy wybranym z listy miejsc docelowych.

1 Wybierz pozycję **[Przywołaj]**.

2 Naciśnij klawisz **[Start]**.

Rozpocznie się transmisja.



NOTATKA

Dane przywołania zostaną anulowane w następujących przypadkach.

- Wyłączenie zasilania
- Wysłanie kolejnego faksu (zarejestrowane zostają nowe dane przywołania)
- Wylogowanie

Sprawdzanie stanu wysłania

1 Wybierz klawisz **[Status/Job Cancel]**.

2 Wyświetl ekran **Stan zad. wys.**

Wybierz pozycję **[Stan zad. wys.]**.

Dla każdego zadania wyświetlana jest lista z zaakceptowaną godziną, miejscem docelowym i stanem.

Anulowanie transmisji do pamięci (podczas skanowania oryginałów)

1 Wybierz klawisz **[Stop]**.

Aby anulować skanowanie oryginałów w trakcie transmisji z pamięci, należy nacisnąć klawisz **[Stop]** na panelu operacyjnym lub wybrać **[Anuluj]** na panelu dotykowym.

Skanowanie oryginałów zostanie przerwane, a oryginały zostaną wysunięte. Jeżeli oryginały pozostaną w module przetwarzania dokumentów, wyjmij je z tacy wydawania oryginałów.

Anulowanie transmisji do pamięci (podczas komunikacji)



NOTATKA

Nawet jeżeli transmisja została anulowana, istnieje możliwość, że strony zeskanowane przed operacją anulowania zostały wysłane do odbiorcy. Należy dowiedzieć się u odbiorcy, czy doszło do omyłkowego przesłania stron.

1 Wybierz klawisz **[Status/Job Cancel]**.

2 Anuluj transmisję.

1 Wybierz pozycję **[Stan zad. wys.]**.

2 Wybierz zadanie transmisji, które ma być anulowane, i wybierz pozycje **[Anuluj]** > **[Tak]**.
Anuluj transmisję.



NOTATKA

W pewnych przypadkach może dojść do transmisji, nawet jeżeli wybrano klawisz **[Stop]** lub **[Anuluj]**.

Anulowanie transmisji (zrywanie komunikacji)

Opisana poniżej procedura służy do przerywania transmisji i zatrzymywania wysyłania/odbierania.

1 Wybierz klawisz [Status/Job Cancel].

2 Przerwij komunikację.

[FAKS] > [Linia wył.]



NOTATKA

Aby uzyskać informacje na temat anulowania transmisji bezpośredniej, transmisji opóźnionej lub transmisji w trybie odpytywania, przejdź do sekcji poświęconej tej funkcji.

Aby anulować transmisję bezpośrednią, patrz:

➔ *FAX Operation Guide – w języku angielskim*

Aby anulować transmisję opóźnioną lub wysłać faks przez transmisję natychmiastową, patrz:

➔ *FAX Operation Guide – w języku angielskim*

Aby anulować transmisję w trybie odpytywania, patrz:

➔ *FAX Operation Guide – w języku angielskim*

Metody wprowadzania miejsca docelowego

Wprowadzanie numeru faksu miejsca docelowego za pomocą klawiszy numerycznych

Poniżej opisano procedurę wprowadzania numeru faksu miejsca docelowego za pomocą klawiszy numerycznych.

 **NOTATKA**
Jeżeli dla opcji **[Nowa pozycja docelowej (FAKS)]** wybrano ustawienie **[Zabroń]**, nie można wprowadzić numeru faksu bezpośrednio.

Wybierz miejsce docelowe z książki adresowej lub za pomocą klawisza szybkiego dostępu.

➔ Patrz *FAX Operation Guide* (w jęz. angielskim)

1 Wyświetl ekran wprowadzania numeru faksu.

Wybierz pozycję **[Dod.doc.]**.

 **NOTATKA**
Po wprowadzeniu liczby za pomocą klawiszy numerycznych wyświetli się ekran wprowadzania numeru faksu.

2 Wprowadź numer faksu odbiorcy.

 **NOTATKA**
Można wprowadzić maks. 64 znaki.
Wprowadź numer za pomocą klawiatury numerycznej.

Klawisz	Opis
Pauza	Wybór tego klawisza powoduje dodanie trzysekundowej przerwy podczas wybierania numeru. Metody tej można użyć na przykład podczas wybierania numeru odbiorcy na linii zewnętrznej, aby wstawić pauzę przed ponownym wybraniem określonego numeru.
Spacja	Istnieje możliwość stosowania spacji o szerokości połówkowej przy wprowadzaniu numeru miejsca docelowego. Ułatwia to sprawdzenie poprawności wprowadzonego numeru miejsca docelowego.
< >	Przesunięcie kursora.
Cofacz	Aby poprawić numer faksu, wybierz pozycję [Cofacz] na panelu dotykowym i usuń kolejne cyfry, a następnie wprowadź właściwy numer. Aby skasować cały numer, naciśnij przycisk [Clear] na panelu operacyjnym.

3 Wybierz ustawienia transmisji.

Można skonfigurować komunikację z użyciem adresu pomocniczego, transmisję szyfrowaną, początkową prędkość transmisji i ECM.

Istnieje możliwość zmiany ustawień transmisji za pomocą przycisków **[Na widełkach]**, **[Adres pomocniczy]** i **[Ust. szczegółu]**.

Klawisz		Opis
Na widełkach		<p>Aby połączyć się z linią telefoniczną, wybierz pozycję [Na widełkach].</p> <p>Po wprowadzeniu numeru faksu urządzenie rozpoczyna wybieranie numeru odbiorcy.</p> <p>Po wybraniu tego klawisza można wprowadzić numer odbiorcy za pomocą klawiszy numerycznych.</p> <p>➔ Patrz <i>FAX Operation Guide</i> (w jęz. angielskim)</p>
Adres pomocniczy		<p>Ustawienie umożliwia transmisję przy użyciu adresu pomocniczego.</p> <p>➔ Patrz <i>FAX Operation Guide</i> (w jęz. angielskim)</p>
Ustawienie szczegółu	Początkowa prędkość transmisji	<p>Ustawienie umożliwia zmianę początkowej prędkości transmisji. Do wyboru są trzy prędkości: 33600 b/s, 14400 b/s i 9600 b/s.</p> <p> NOTATKA Standardowo należy stosować ustawienie domyślne.</p>
	ECM	<p>ECM jest określonym przez ITU-T (Międzynarodowy Związek Telekomunikacyjny) trybem komunikacji, w którym po wystąpieniu błędu dane są przesyłane ponownie. Faksy obsługujące tryb ECM sprawdzają podczas komunikacji transmisję pod kątem błędów, co pozwala uniknąć zniekształceń obrazu wskutek zakłóceń na linii lub innych powodów.</p>
	Transmisja szyfrowana	<p>Ustawienie umożliwia stosowanie szyfrowanej transmisji danych.</p> <p>➔ Patrz <i>FAX Operation Guide</i> (w jęz. angielskim)</p>

4 Wybierz pozycję **[OK]**.

Wprowadź miejsce docelowe jest zakończone.



NOTATKA

Jeśli wybrano ustawienie *Wł. dla Spr. wpisu dla now.m doc.*, wyświetlony zostanie ekran potwierdzenia dla wprowadzonego numeru FAKSU. Ponownie wprowadź ten sam numer faksu i naciśnij przycisk **[OK]**.

➔ *Podręcznik obsługi urządzenia*

Naciśnij przycisk **[Nas. m. doc.]**, aby wprowadzić następny numer faksu.

➔ [Rozsyłanie \(strona 3-10\)](#)

W ramach jednego zadania oprócz faksu można wysłać wiadomość e-mail lub folder (transmisja SMB/FTP).

➔ *Podręcznik obsługi urządzenia*

Wybieranie odbiorców z książki adresowej

NOTATKA

Aby uzyskać więcej informacji na temat zapisywania miejsc docelowych w książce adresowej, patrz:

➔ *FAX Operation Guide – w języku angielskim*

Aby znaleźć szczegółowe informacje na temat zewnętrznej książki adresowej, patrz:

➔ *Command Center RX User Guide*

1 Wyświetl ekran.

Wybierz pozycję [**Książka adresowa**].

2 Wybierz miejsce docelowe.

Zaznacz pole wyboru, aby wybrać z listy pożądane miejsce docelowe. Wybrane miejsca docelowe są oznaczone zaznaczonymi polami wyboru.

Szukanie miejsc docelowych



1 Wyszukuje według nazwy miejsca docelowego.

2 Wyszukiwanie zaawansowane według typu zapisanego miejsca docelowego (wszystkie, FAKS lub grupa).

3 Wyświetla szczegółowe informacje na temat danego miejsca docelowego.

Można określić miejsce docelowe za pomocą numeru adresu, wybierając klawisz [**Quick No. Search**].

Można także wybrać [**Menu**], aby przeprowadzić bardziej szczegółowe wyszukiwanie.

Dokładniej: Wyszukiwanie zaawansowane według typu zapisanego miejsca docelowego (wszystkie, FAKS lub grupa).

Szukaj (nazwa) i Znajdź (nr): Wyszukiwanie według nazwy miejsca docelowego lub numeru adresu.

Sortuj (nazwa) i Sortuj (nr): Porządkowanie listy według nazwy miejsca docelowego lub numeru adresu.

NOTATKA

Można wybrać wiele miejsc docelowych.

Aby anulować wybór, wybierz odpowiednie pole wyboru, aby usunąć zaznaczenie.

3 Wybierz [OK].

Zaakceptuj miejsca docelowe.

Wybieranie za pomocą klawiszy szybkiego dostępu

NOTATKA

Aby znaleźć więcej informacji na temat dodawania klawiszy szybkiego dostępu, patrz:

➔ *FAX Operation Guide – w języku angielskim*

1 Wyświetl ekran.

Wybierz pozycję [**Klawisz szyb. dostępu**].

2 Wybierz miejsce docelowe.

- 1 Wybierz klawisz szybkiego dostępu odpowiadający zarejestrowanemu miejscu docelowemu.

NOTATKA

Można określić klawisz szybkiego dostępu za pomocą numeru szybkiego dostępu, wybierając klawisz [**Quick No. Search**].

- 2 Wybierz pozycję [**OK**].
Zaakceptuj miejsca docelowe.

Stosowanie klawisza szybkiego wybierania

Można wyznaczyć trzycyfrowy numer (od 001 do 100) dla klawisza szybkiego dostępu (szybkiego wybierania) do wybierania miejsca docelowego.

NOTATKA

Aby znaleźć więcej informacji na temat dodawania klawiszy szybkiego dostępu, patrz:

➔ *FAX Operation Guide – w języku angielskim*

1 Wyświetl ekran.

Wybierz pozycję [**Klawisz szyb. dostępu**].

2 Wprowadź numer szybkiego wybierania.

- 1 Wybierz klawisz [**Quick No. Search**].
- 2 Wprowadź numer klawisza szybkiego dostępu (numer szybkiego wybierania) za pomocą klawiatury numerycznej.
- 3 Wybierz pozycję [**OK**].
Wybrane zostało wprowadzone miejsce docelowe.
- 4 Wybierz pozycję [**OK**].
Zaakceptuj miejsca docelowe.

Rozsyłanie

Funkcja umożliwia przesyłanie tych samych oryginałów do wielu różnych miejsc docelowych w trakcie jednej operacji. Urządzenie przechowuje (zapamiętuje) tymczasowo w pamięci oryginały przeznaczone do przesłania i automatycznie powtarza wybieranie numeru i transmisję do wybranych miejsc docelowych.

NOTATKA

Korzystając z grupy jako odbiorcy, można przesłać oryginały do 100 miejsc docelowych w trakcie jednej operacji. Funkcji tej można używać w połączeniu z komunikacją z użyciem adresu pomocniczego i transmisją opóźnioną. Gdy wybrano transmisję bezpośrednią, w czasie transmisji przekształca się ona w transmisję z pamięci.

- 1 Na ekranie **Początek** wybierz pozycję **[FAKS]**.
- 2 Określ miejsce docelowe.

Wprowadź numer faksu

NOTATKA

Jeżeli dla opcji **[Nowa pozycja docelowej (FAKS)]** wybrano ustawienie **[Zabroń]**, nie można wprowadzić numeru faksu bezpośrednio. Wybierz miejsce docelowe z książki adresowej lub za pomocą klawisza szybkiego dostępu.

➔ Patrz *FAX Operation Guide* (w jęz. angielskim)

- 1 Wybierz pozycję **[Dod.doc.]**.
- 2 Wprowadź numer faksu odbiorcy.

NOTATKA

Można wprowadzić maks. 64 znaki.

Wprowadź numer za pomocą klawiatury numerycznej.

- 3 Wybierz pozycję **[Nas. m. doc.]**.
Można wprowadzić inny numer faksu.
- 4 Po wprowadzeniu wszystkich miejsc docelowych wybierz pozycję **[OK]**.

NOTATKA

Jeżeli wybrano ustawienie **[Wł.]** dla opcji **[Spr. wpisu dla now.m doc.]**, wyświetlony zostanie ekran potwierdzenia dla wprowadzonego numeru FAKSU. Ponownie wprowadź ten sam numer faksu i wybierz pozycję **[OK]**.

➔ *Podręcznik obsługi urządzenia*

Wybierz miejsce docelowe z książki adresowej

- 1 Wybierz pozycję [**Książka adresowa**].
- 2 Zaznacz pola wyboru wszystkich miejsc docelowych i wybierz pozycję [**OK**].



NOTATKA

Szczegółowe informacje na temat książki adresowej znaleźć można w:

➔ [Wybieranie odbiorców z książki adresowej \(strona 3-8\)](#)

Wybierz miejsce docelowe za pomocą klawisza szybkiego dostępu

- 1 Wybierz pozycję [**Klawisz szyb. dostępu**].
- 2 Określ wszystkie miejsca docelowe i wybierz pozycję [**OK**].



NOTATKA

Szczegółowe informacje na temat klawisza szybkiego dostępu znaleźć można w:

➔ [Wybieranie za pomocą klawiszy szybkiego dostępu \(strona 3-9\)](#)

- 3** Gdy wybrane zostaną wszystkie miejsca docelowe, naciśnij klawisz [**Start**].

Logowanie/Wylogowywanie

Logowanie przy włączonym administrowaniu użytkownikami

Jeżeli włączone jest administrowanie użytkownikami, należy wprowadzić identyfikator i hasło użytkownika, aby skorzystać z urządzenia.

Normalne logowanie

1 Wprowadź nazwę logowania użytkownika i hasło logowania, aby się zalogować.

- 1 Jeżeli poniższy ekran jest wyświetlany w czasie wykonywania czynności, wybierz pozycję [Klawiatura] w polu „Nazwa logowania” > wprowadź nazwę logowania > [OK].



➔ [Sposób wpisywania znaków \(strona 7-2\)](#)

- 2 [Klawiatura] w polu „Nazwa logowania” > wprowadź nazwę logowania > [OK]

NOTATKA

Jeżeli wybraną metodą uwierzytelniania użytkownika jest [Uwierzytelnianie sieciowe], wyświetlane są miejsca docelowe uwierzytelniania i jako miejsce docelowe uwierzytelniania można wskazać opcję [Lokalny] albo [Sieć].

2 Wybierz [Logowanie].

Uprozczone logowanie



Jeżeli ten ekran zostanie wyświetlony w czasie wykonywania czynności, wybierz użytkownika i zaloguj się.

NOTATKA

Jeżeli należy podać hasło logowania, zostanie wyświetlony odpowiedni ekran.

➔ *Podręcznik obsługi urządzenia*

Wylogowanie

Authentication/
Logout



Aby wylogować się z urządzenia, wybierz klawisz **[Authentication/Logout]** w celu wyświetlenia ekranu wprowadzania nazwy logowania użytkownika i hasła logowania.

Logowanie przy włączonym rozliczaniu zadań

Jeżeli włączone jest rozliczanie zadań, należy wprowadzić identyfikator konta, aby skorzystać z urządzenia.

Logowanie

Na ekranie wprowadzania identyfikatora konta wprowadź ID konta za pomocą klawiszy numerycznych i wybierz pozycję **[Logowanie]**.



NOTATKA

- Jeżeli wprowadzono nieprawidłowy znak, należy wybrać klawisz **[Clear]** i ponownie wprowadzić identyfikator konta.
- Jeżeli wprowadzony identyfikator konta nie odpowiada zarejestrowanemu identyfikatorowi, pojawi się dźwięk ostrzegawczy, a logowanie się nie powiedzie. Należy wprowadzić poprawny identyfikator konta.
- Wybierając pozycję **[Test licznika]**, można sprawdzić liczbę wydrukowanych i zeskanowanych stron.

Wylogowanie

Authentication/
Logout



Po zakończeniu operacji wybierz klawisz **[Authentication/Logout]**, aby powrócić do ekranu wprowadzania identyfikatora konta.

4 Odbiór faksów

W tym rozdziale opisano następujące tematy:

Odbiór faksów	4-2
Metoda odbioru	4-2
Konfigurowanie metody odbioru	4-2
Automatyczny odbiór	4-3
Przeływ automatycznego odbioru	4-3
Anulowanie transmisji (zrywanie komunikacji)	4-3
Odbiór ręczny	4-4
Przeływ ręcznego odbioru	4-4
Funkcje odbioru faksów	4-5
Data/godzina odbioru	4-5
Druk dwustronny	4-5
Druk 2 w 1	4-6
Druk. ciągle	4-6

Odbiór faksów

W przypadku użytkowania tego urządzenia jako faksu, który nie odbiera połączeń telefonicznych, należy skonfigurować urządzenie do automatycznego odbioru. Podczas odbierania faksów nie trzeba wykonywać specjalnych czynności.

Metoda odbioru

Poniżej wymieniono metody odbierania faksów w urządzeniu.

- Auto (Normalny)
- Auto (FAKS/TEL) (Patrz [5-2](#)).
- Auto (sekretarka) (Patrz [5-4](#)).
- Ręczny (Patrz [4-4](#)).

Konfigurowanie metody odbioru

1 Wyświetl ekran.

Klawisz [System Menu/Counter] > [FAKS] > [Odbiór] > [Tryb odbioru]

2 Wybierz metodę odbioru.

Wybierz metodę odbioru.

Aby wybrać automatyczny odbiór, wybierz pozycję [Auto(Normalny)].

Automatyczny odbiór

Przebieg automatycznego odbioru

1 Rozpocznie się odbiór.

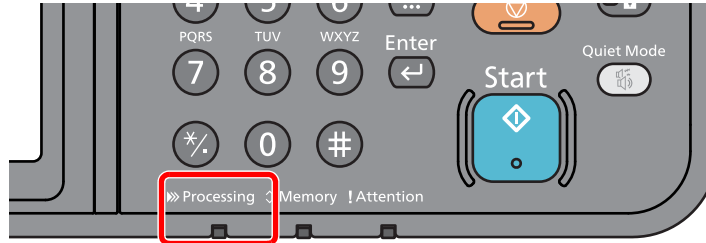

Po nadejściu faksu miga wskaźnik [**Processing**] i odbiór rozpoczyna się automatycznie.



NOTATKA

Gdy do urządzenia podłączony jest telefon (produkt dostępny w sprzedaży), odbiór rozpoczyna się po dzwonku telefonu.

Liczbę dzwonek można zmienić.

➔ Patrz FAX Operation Guide (w jęz. angielskim)

Odbiór do pamięci

Jeżeli urządzenie nie może drukować faksu z powodu braku lub zacięcia papieru, to tymczasowo zapisuje nadesłane oryginały do pamięci na obraz. Drukowanie rozpocznie się, gdy tylko będzie to możliwe.

Możliwa do zapisania liczba stron zależy od rodzaju stron. Z reguły zapisanych może zostać około 256 lub więcej stron formatu A4 w normalnej rozdzielczości.

Podczas odbioru do pamięci na ekranie Stan, w obszarze Drukowanie zadań wyświetlane są zadania wydruku odebranych faksów. Aby wydrukować odebrane oryginały, włóż papier do szuflady lub wyjmij zacięty papier.

Informacje na temat ekranu stanu znaleźć można w:

➔ *Podręcznik obsługi* urządzenia

2 Wydruk odebranych faksów

Odebrane fakсы są drukowane na tacę wewnętrzną, drukiem do dołu.

Anulowanie transmisji (zrywanie komunikacji)

Wykonaj poniższą procedurę, aby anulować odbieranie faksów przez odłączenie urządzenia od linii telefonicznej podczas komunikacji.

1 Wybierz klawisz [Status/Job Cancel].

2 Przerwij komunikację.

[FAKS] > [Linia wył.]

Po przerwaniu komunikacji odbiór zostaje zatrzymany.

Odbiór ręczny

Ta metoda umożliwia odbiór faksów przez wybór pozycji [**Odbiór ręcz.**] po potwierdzeniu nawiązania połączenia telefonicznego z nadawcą.

NOTATKA

Aby użyć odbioru ręcznego, należy podłączyć słuchawkę (dostępną w sprzedaży) do urządzenia i zmienić tryb odbioru na odbiór ręczny. Aby znaleźć więcej informacji na temat zmiany trybu na ręczny, patrz:

➔ *FAX Operation Guide* (w jęz. angielskim).

Podłączenie aparatu telefonicznego (produkt dostępny w sprzedaży) do urządzenia umożliwia rozmowę z nadawcą przed odebraniem od niego oryginałów.

➔ [Odbiór ręczny \(strona 5-7\)](#)

[Funkcja zdalnego przełączania \(strona 5-8\)](#)

Przebieg ręcznego odbioru

1 Telefon dzwoni.

Przy połączeniu przychodzącym telefon podłączony do urządzenia dzwoni.

2 Podnieś słuchawkę.

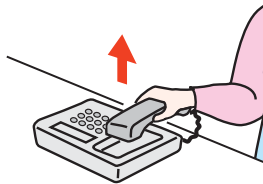

Podnieś słuchawkę telefonu.

3 Sprawdź, czy linia telefoniczna została połączona z faksem systemu wysyłającego.

Jeżeli miejscem docelowym jest faks, słyszalne będą delikatne sygnały dźwiękowe. Jeżeli połączenie zostanie odebrane, możesz porozmawiać z odbierającym.

4 Na ekranie Początek wybierz pozycję [FAKS] > [Na widełkach] > [Odbiór ręcz.]

Rozpocznie się odbiór.

NOTATKA

Korzystając z zestawu telefonicznego wysyłającego sygnały tonowe, rozpocznij odbiór oryginałów przy użyciu funkcji zdalnego przełączania.

➔ Patrz *FAX Operation Guide* (w jęz. angielskim)

5 Odłóż słuchawkę.

Po rozpoczęciu odbioru należy odłożyć słuchawkę, przywracając ją do pierwotnej pozycji.

Funkcje odbioru faksów

Istnieje możliwość dostosowania ustawień metody odbioru i drukowania faksu.

Czynność	Strona
Ograniczenie rodzaju używanego papieru	Patrz <i>FAX Operation Guide</i> (w jęz. angielskim)
Podłączenie do PBX (centrali abonenckiej) (Dot. tylko Europy).	Ustawienie PBX (dotyczy tylko Europy) ► strona 2-10
Drukowanie daty i godziny odbioru oraz innych informacji	Data/godzina odbioru ► strona 4-5
Drukowanie odebranych faksów po obu stronach papieru	Druk dwustronny ► strona 4-5
Odbieranie dwustronnych faksów na jednej stronie	Druk 2 w 1 ► strona 4-6
Drukowanie odebranych faksów w partii	Druk. ciągle ► strona 4-6
Przesyłanie odebranych faksów do innego urządzenia lub do komputera	Patrz <i>FAX Operation Guide</i> (w jęz. angielskim)
Zapisywanie odebranych faksów w urządzeniu bez drukowania	Patrz <i>FAX Operation Guide</i> (w jęz. angielskim)
Rozpoczynanie odbioru faksu przez kontrolę nad urządzeniem odbiorcy	Patrz <i>FAX Operation Guide</i> (w jęz. angielskim)
Bezpiecznie przesyłanie zaszyfrowanego oryginału	Patrz <i>FAX Operation Guide</i> (w jęz. angielskim)

Data/godzina odbioru

Podczas drukowania odebranego faksu funkcja Data/godzina odbioru umożliwia dodanie u góry każdej strony informacje o dacie/godzinie odbioru, informacje o nadawcy oraz liczbę stron. Jest to przydatne w przypadku potwierdzania czasu odbioru faksu przesłanego z innej strefy czasowej.



NOTATKA

Gdy odebrane dane są przekazywane dalej po odczytaniu ich z pamięci, data i godzina odbioru nie zostają dodane do przekazywanych danych.

Gdy odebrane dane drukowane są na wielu stronach, data i godzina odbioru drukowane są wyłącznie na pierwszej stronie. Nie są drukowane na stronach kolejnych.

Wł.	Drukuj datę/godzinę odbioru.
Wył.	Nie drukuj daty/godziny odbioru.

Aby uzyskać więcej informacji na temat konfiguracji ustawień, patrz:

► *FAX Operation Guide* (w jęz. angielskim).

Druk dwustronny

Jeżeli odbierane strony z danymi mają taką samą szerokość, można dokonywać wydruku na obu stronach papieru o takiej samej szerokości co dane.

Wł.	Drukuj obustronnie.
Wył.	Nie drukuj obustronnie.

Aby uzyskać więcej informacji na temat konfiguracji ustawień, patrz:

► *FAX Operation Guide* (w jęz. angielskim).

Druk 2 w 1

W przypadku otrzymania wielostronicowego oryginału w formacie Statement lub A5 funkcja ta umożliwia drukowanie dwóch stron oryginału na raz na jednym arkuszu papieru w formacie Letter lub A4. Jeżeli wybrane zostaną jednocześnie odbiór 2 w 1 i drukowanie dwustronne, funkcja odbioru 2 w 1 zostanie wyłączona.

Wł.	Drukuj 2 w 1.
Wył.	Nie drukuj 2 w 1.

Aby uzyskać więcej informacji na temat konfiguracji ustawień, patrz:

➔ *FAX Operation Guide (w jęz. angielskim).*

Druk. ciągle

Po otrzymaniu wielostronicowego faksu strony są drukowane w ciągu po otrzymaniu wszystkich.

Wł.	Drukuj partię po odebraniu wszystkich stron.
Wył.	Drukuj każdą stronę po odebraniu.

Aby uzyskać więcej informacji na temat konfiguracji ustawień, patrz:

➔ *FAX Operation Guide (w jęz. angielskim).*

5 Korzystanie z przydatnych funkcji faksu

W tym rozdziale opisano następujące tematy:

Korzystanie z podłączonego aparatu telefonicznego	5-2
Automatyczne włączanie faksu lub telefonu	5-2
Automatyczne włączanie faksu lub automatycznej sekretarki	5-4
Wysyłanie ręczne	5-6
Odbiór ręczny	5-7
Funkcja zdalnego przełączania	5-8

Korzystanie z podłączonego aparatu telefonicznego

Istnieje możliwość podłączenia do urządzenia aparatu telefonicznego (produkt dostępny w sprzedaży) i korzystania z wielu funkcji tego połączenia.

Automatyczne włączanie faksu lub telefonu

Ta metoda odbioru jest bardzo wygodna w przypadku używania telefonu i faksu na jednej linii telefonicznej. Po wysłaniu oryginałów urządzenie automatycznie je odbiera, a w przypadku przychodzącej rozmowy telefonicznej urządzenie dzwoni, sygnalizując użytkownikowi możliwość odebrania połączenia.



WAŻNE

Korzystanie z funkcji automatycznego włączania faksu lub telefonu wymaga podłączenia do urządzenia aparatu telefonicznego (produkt dostępny w sprzedaży).

Po wyemitowaniu przez telefon ustalonej liczby sygnałów dźwiękowych drugi uczestnik komunikacji musi ponieść koszty połączenia telefonicznego, nawet jeżeli adresat nie odbiera.

Przebieg odbioru

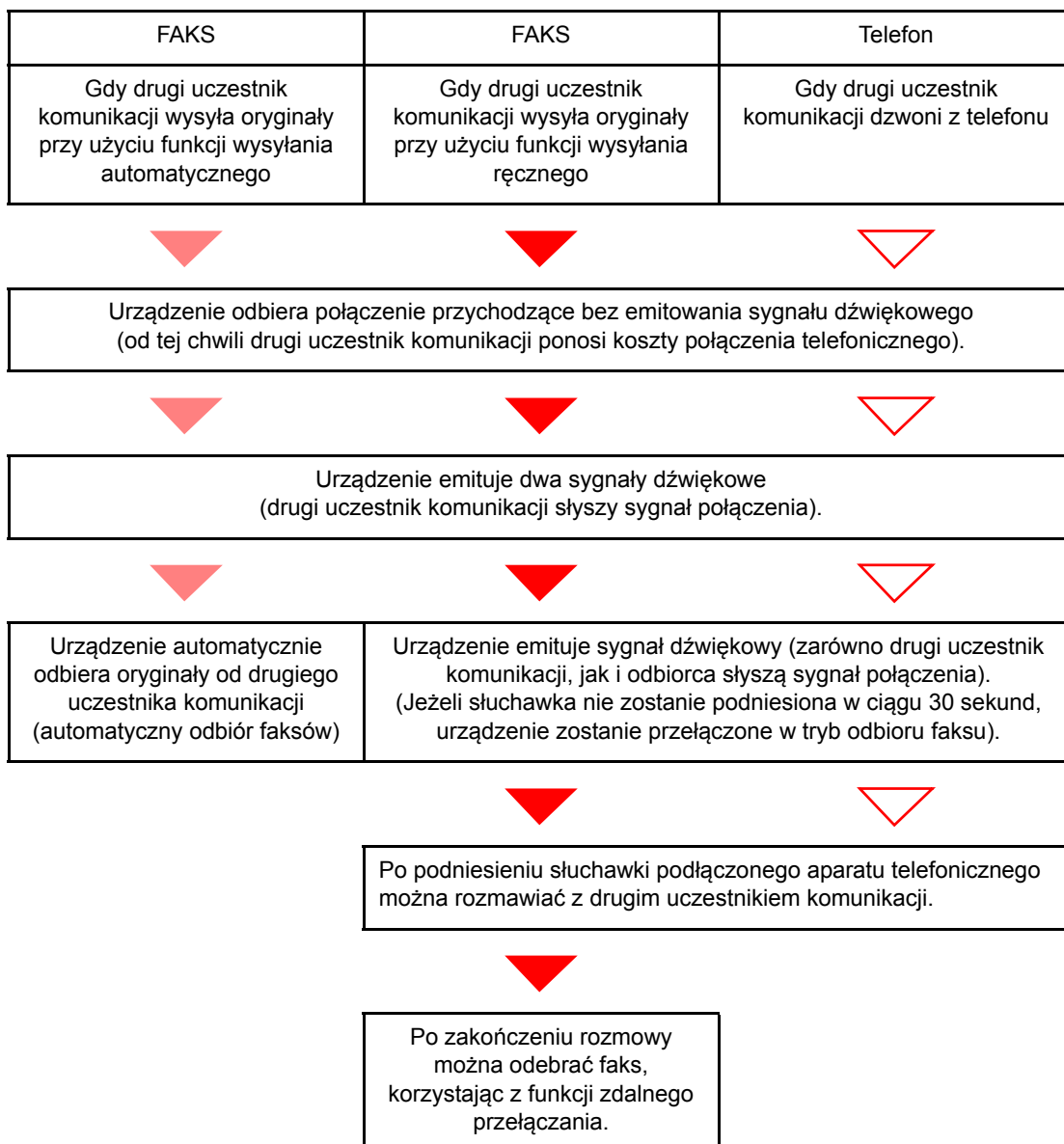



NOTATKA

Po zakończeniu rozmowy można także odebrać faks, korzystając z funkcji zdalnego przełączania.

➔ [Funkcja zdalnego przełączania \(strona 5-8\)](#)

Przygotowanie:

Wybierz pozycję [**Auto (FAKS/TEL)**].

➔ Patrz FAX Operation Guide (w jęz. angielskim)

1 Telefon dzwoni.



Podłączony telefon dzwoni.



NOTATKA

Liczbę dzwonek można zmienić.

➔ Patrz FAX Operation Guide (w jęz. angielskim)

2 Odbierz połączenie.

W przypadku połączenia wykonywanego za pomocą telefonu

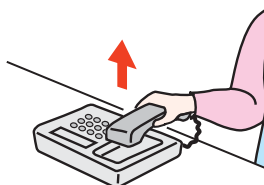

- 1 Urządzenie dzwoni, sygnalizując użytkownikowi możliwość odebrania połączenia. Podnieś słuchawkę telefonu w ciągu 30 sekund.



NOTATKA

Jeżeli słuchawka nie zostanie podniesiona w ciągu 30 sekund, urządzenie zostanie przełączone w tryb odbioru faksu.

- 2 Porozmawiaj z osobą dzwoniącą.



NOTATKA

Po zakończeniu rozmowy można także odebrać faks, korzystając z funkcji zdalnego przełączania.

➔ [Funkcja zdalnego przełączania \(strona 5-8\)](#)

W przypadku połączenia wykonywanego za pomocą faksu

Urządzenie rozpocznie odbiór oryginałów.

Automatyczne włączanie faksu lub automatycznej sekretarki

Ta metoda odbioru jest bardzo wygodna w przypadku używania zarówno automatycznej sekretarki, jak i faksu. W przypadku wysłania oryginałów faksem urządzenie automatycznie je odbierze, natomiast w przypadku przychodzącej rozmowy telefonicznej urządzenie wykonuje funkcje podłączonej automatycznej sekretarki. Dzięki temu, gdy odbiorca jest nieobecny, osoba dzwoniąca może zostawić wiadomość na automatycznej sekretarce.

WAŻNE

Jeżeli podczas korzystania z funkcji automatycznego włączania faksu lub automatycznej sekretarki w ciągu pierwszej minuty od odebrania połączenia wystąpi okres ciszy trwającej nieprzerwanie przez co najmniej 30 sekund, zadziała funkcja wykrywania ciszy i urządzenie przełączy się w tryb odbioru faksu.

NOTATKA

Do korzystania z funkcji automatycznego włączania faksu lub automatycznej sekretarki konieczne jest podłączenie do urządzenia aparatu telefonicznego wyposażonego w automatyczną sekretarkę (produkt dostępny w sprzedaży).

Szczegółowe instrukcje, dotyczące na przykład odpowiadania na wiadomości, można znaleźć w instrukcji obsługi automatycznej sekretarki.

Ustaw liczbę dzwonek emitowanych przez urządzenie, która powinna być większa niż liczba dzwonek emitowanych przez automatyczną sekretarkę.

► Patrz FAX Operation Guide (w jęz. angielskim)

Przebieg odbioru

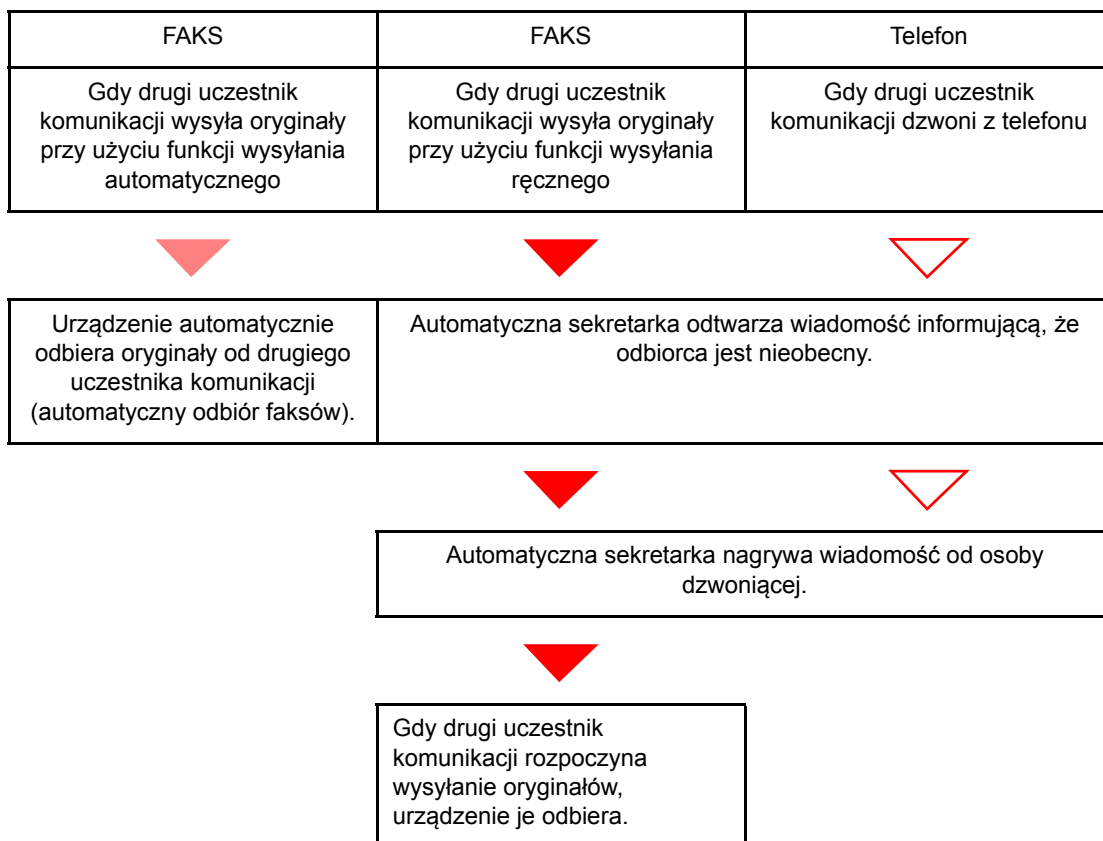

Przygotowanie:

Wybierz pozycję [Auto (TAD)].

► Patrz FAX Operation Guide (w jęz. angielskim)

1 Telefon dzwoni.



Podłączony aparat telefoniczny emituje sygnał dźwiękowy ustaloną liczbę razy.



NOTATKA

W przypadku podniesienia słuchawki gdy telefon nadal dzwoni, urządzenie zostaje przełączone do stanu takiego samego jak odbiór ręczny

➔ [Odbiór ręczny \(strona 5-7\)](#)

2 Automatyczna sekretarka odbiera połączenie.

Gdy połączenie jest wykonywane z telefonu, ale odbiorca jest nieobecny

Automatyczna sekretarka odtwarza komunikat i rozpoczyna nagrywanie wiadomości nadawcy.



NOTATKA

Jeżeli cisza podczas nagrywania trwa dłużej niż 30 sekund, urządzenie zostanie przełączone w tryb odbioru faksu.

W przypadku połączenia wykonywanego za pomocą faksu

Urządzenie rozpocznie odbiór oryginałów.

Wysyłanie ręczne

Użyj tej metody do przesłania oryginałów w przypadku, gdy chcesz odbyć rozmowę z odbiorcą lub gdy system odbiorcy musi przełączyć się w tryb faksowania.

- 1 Umieść oryginały.**
- 2 Wybierz numer miejsca docelowego.**

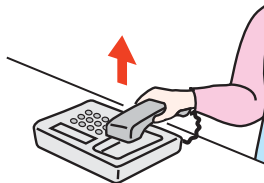

Podnieś słuchawkę i wybierz numer systemu odbiorcy.

- 3 Sprawdź, czy linia telefoniczna została połączona z faksem systemu odbiorcy.**

Jeżeli miejscem docelowym jest faks, słyszalny będzie długi, wysoki sygnał dźwiękowy. Jeżeli połączenie zostanie odebrane, możesz porozmawiać z odbierającym.

- 4 Na ekranie Początek wybierz pozycję [FAKS] > [Na widełkach]**

- 5 Naciśnij klawisz [Start].**

Rozpocznie się transmisja.

- 6 Odłóż słuchawkę.**

Po rozpoczęciu wysyłania należy odłożyć słuchawkę, przywracając ją do pierwotnej pozycji.

Odbiór ręczny

Odbiór jest możliwy po potwierdzeniu połączenia linii telefonicznej z wysyłającym.



NOTATKA

W trybie odbioru urządzenia ustawiono domyślnie automatyczny odbiór faksów. Aby korzystać z metody odbioru ręcznego, należy zmienić tryb odbioru na odbiór ręczny. Aby znaleźć więcej informacji na temat zmiany trybu na ręczny, patrz:

➔ *FAX Operation Guide (w jęz. angielskim).*

1 Telefon dzwoni.

Przy połączeniu przychodzącym telefon podłączony do urządzenia dzwoni.

2 Podnieś słuchawkę.

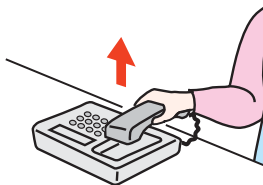

Podnieś słuchawkę telefonu.

3 Sprawdź, czy linia telefoniczna została połączona z faksem systemu wysyłającego.

Jeżeli miejscem docelowym jest faks, słyszalne będą delikatne sygnały dźwiękowe. Jeżeli połączenie zostanie odebrane, możesz porozmawiać z odbierającym.

4 Na ekranie Początek wybierz pozycję [FAKS] > [Na widełkach] > [Odbiór ręcz.]

Rozpocznie się odbiór.



NOTATKA

Korzystając z zestawu telefonicznego wysyłającego sygnały tonowe, rozpocznij odbiór oryginałów przy użyciu funkcji zdalnego przełączania.

➔ *Patrz FAX Operation Guide (w jęz. angielskim)*

5 Odłóż słuchawkę.

Po rozpoczęciu odbioru należy odłożyć słuchawkę, przywracając ją do pierwotnej pozycji.

Funkcja zdalnego przełączania

Możesz rozpocząć odbiór faksu za pomocą podłączonego aparatu telefonicznego. Funkcja ta ułatwia łączne stosowanie urządzenia i aparatu telefonicznego (produkt dostępny w sprzedaży) zainstalowanych w miejscach oddalonych od siebie.



NOTATKA

Korzystanie z funkcji zdalnego przełączania wymaga podłączenia do urządzenia aparatu telefonicznego wysyłającego sygnały tonowe (produkt dostępny w sprzedaży). Jednak nawet w przypadku niektórych telefonów tonowych funkcja ta może nie działać w sposób zadowalający. Szczegółowe informacje są dostępne u naszego przedstawiciela lub w punkcie zakupu urządzenia.

Ustawiony fabrycznie numer zdalnego przełączania to 55.

Numer zdalnego przełączania można zmienić.

➔ Patrz FAX Operation Guide (w jęz. angielskim)

Stosowanie numeru zdalnego przełączania

Aby rozpocząć odbiór faksu za pomocą podłączonego aparatu telefonicznego, wykonaj poniższą procedurę.

1 Podłączony telefon dzwoni.

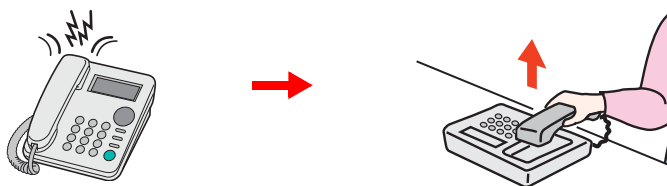

Podnieś słuchawkę telefonu.



NOTATKA

Liczbę dzwonek można zmienić.

➔ Patrz FAX Operation Guide (w jęz. angielskim)

2 Wybierz numer zdalnego przełączania (dwucyfrowy).

Po usłyszeniu w słuchawce tonu faksu wprowadź dwucyfrowy numer zdalnego przełączania za pomocą przycisku wybierania na aparacie telefonicznym. Linia telefoniczna przełączy się do urządzenia i rozpocznie się odbiór.

6 Rozwiązywanie problemów

W tym rozdziale opisano następujące tematy:

Funkcjonowanie wskaźników podczas operacji wysyłania/odbioru	6-2
Reagowanie na miganie wskaźnika Attention	6-2
Środki ostrożności związane z wyłączeniem zasilania	6-3
Komunikaty	6-4
Lista kodów błędów	6-5
Rozwiązywanie problemów	6-8
Często zadawane pytania	6-10

Funkcjonowanie wskaźników podczas operacji wysyłania/odbioru

Wskaźniki **[Processing]** i **[Memory]** informują o stanie transmisji faksu.

- Wskaźnik **[Processing]** miga podczas transmisji i odbierania faksu.
- Wskaźnik **[Memory]** miga, gdy dane źródłowe są zapisywane do pamięci do celów transmisji.
- Wskaźnik **[Memory]** świeci, gdy w pamięci znajdują się dane źródłowe przeznaczone do transmisji opóźnionej.



Reagowanie na miganie wskaźnika Attention

Jeżeli wskaźnik **[Attention]** miga, wybierz klawisz **[Status/Job Cancel]** w celu sprawdzenia komunikatu błędu. Jeżeli komunikat nie pojawia się na panelu dotykowym po naciśnięciu klawisza **[Status/Job Cancel]** albo gdy wskaźnik Attention miga, wykonaj poniższe czynności kontrolne.

Objaw	Punkty kontrolne	Naprawa	Strona
Nie można wysłać faksu.	Czy przewód modułowy jest podłączony prawidłowo?	Podłącz prawidłowo przewód modułowy.	—
	Czy dozwolony nr FAKSU albo dozwolony nr ID zostały prawidłowo zapisane?	Sprawdź dozwolony nr FAKSU i dozwolony nr ID.	—
	Czy wystąpił błąd komunikacji?	Sprawdź kody błędów w raporcie wyników i raporcie aktywności TX/RX. Jeżeli kod błędu rozpoczyna się od „U” albo „E”, wykonaj odpowiednią procedurę.	6-5
	Czy linia faksu adresata jest zajęta?	Wyślij ponownie.	—
	Czy faks odbiorcy odpowiada?	Wyślij ponownie.	—
	Czy wystąpił jakiś inny błąd niż opisane?	Skontaktuj się z pracownikiem serwisu.	—

Środki ostrożności związane z wyłączeniem zasilania

Aby wyłączyć zasilanie urządzenia, naciśnij włącznik zasilania. Automatyczne odbieranie faksów nie jest możliwe, gdy włącznik zasilania jest wyłączony.

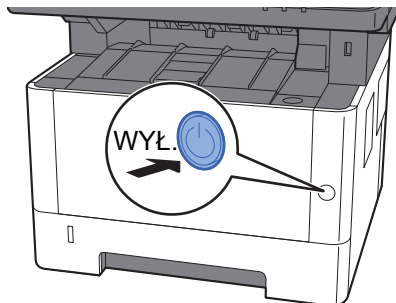

Zostanie wyświetlony komunikat potwierdzający wyłączenie zasilacza.

Wyłączenie zasilania może potrwać około 3 minuty.

➔ Patrz FAX Operation Guide (*w jęz. angielskim*)

Komunikaty

W przypadku wystąpienia błędu na wyświetlaczu może pojawić się jeden z przedstawionych poniżej komunikatów. Poniższe uwagi pomogą zidentyfikować i rozwiązać problem.

NOTATKA

W razie wystąpienia błędu transmisji generowany jest raport wyników wysyłania/odbioru.

Sprawdź kod błędu znajdujący się w raporcie, a następnie zapoznaj się z informacjami w części:

➔ [Lista kodów błędów \(strona 6-5\)](#)

Informacje na temat drukowania raportu wysyłania/odbioru można znaleźć w:

➔ *FAX Operation Guide (w jęz. angielskim).*

Kody błędów można również sprawdzić w raporcie aktywności.

➔ Patrz FAX Operation Guide (w jęz. angielskim)





Komunikat	Punkt kontrolny	Naprawa	Strona
Błąd urządzenia.	—	Wystąpił błąd wewnętrzny. Zapisz kod błędu wyświetlany na ekranie i skontaktuj się z przedstawicielem serwisu.	—
Dodaj następujący papier do kasy #.	Czy we wskazanej kasecie znajduje się papier?	Włóż papier. Aby wybrać inne źródło papieru, wybierz [Wybór papieru] . Aby kontynuować pracę przy użyciu papieru w wybranym źródle papieru, naciśnij [Kontynuuj] .	—
Nie można wykonać tego zadania.	—	Zadanie zostało anulowane z powodu ograniczeń narzuconych przez funkcję autoryzacji użytkownika lub rozliczania zadań. Wybierz [Koniec] .	—
Przekroczono liczbę zapl. zadań wysyłania.	—	Przekroczono liczbę zadań ustaloną dla transmisji opóźnionej. Wybierz [Koniec] . Zadanie zostanie anulowane. Zaczekaj do zakończenia wykonywania transmisji opóźnionej lub anuluj transmisję opóźnioną i wykonaj zadanie ponownie.	—
Przekroczono limit skrzynki.	Czy na panelu dotykowym wyświetlany jest przycisk [Koniec] ?	Skrzynka jest pełna i nie ma możliwości dalszego zapisu. Zadanie zostanie anulowane. Wybierz [Koniec] . Spróbuj ponownie wykonać zadanie po wydrukowaniu lub usunięciu danych z okna zadań.	—
Przekroczono ograniczenie rozliczania zadań.	Czy przekroczono dopuszczalną liczbę wydruków określoną przez funkcję rozliczania zadań?	Liczba wydruków przekroczyła dopuszczalną liczbę zadań określoną przez funkcję rozliczania zadań. Nie można więcej drukować. Zadanie zostanie anulowane. Wybierz [Koniec] .	Patrz Podręcznik obsługi urządzenia.
Słuchawka jest podniesiona.	—	Odlóż słuchawkę.	—



Lista kodów błędów

W przypadku wystąpienia błędu podczas transmisji w raporcie wyników transmisji/odbioru i w raporcie aktywności zapisywany jest jeden poniższych kodów błędów.

NOTATKA

W zależności od ustawienia szybkości komunikacji w kodzie błędu pojawi się litera „U” lub „E”.

Kod błędu	Możliwa przyczyna/działanie
Busy (Zajęty)	Nie można ustanowić połączenia z odbiorcą mimo wykonania zadanej liczby prób automatycznego wybierania ponownego. Wyślij ponownie.
CANCELED (ANULOWANO)	Transmisja została anulowana z powodu wykonania określonego działania. Odbiór został anulowany z powodu wykonania określonego działania.
E00300 U00300	W urządzeniu odbiorczym skończył się papier. Skontaktuj się z odbiorcą.
E00430 – E00462 U00430 – U00462	Pomimo ustanowienia połączenia odbiór został anulowany z powodu użycia odmiennych funkcji komunikacyjnych przez urządzenie nadawcze.
E00601 – E00690 U00601 – U00690	Komunikacja została przerwana z powodu awarii urządzenia. Wyślij lub odbierz faks ponownie.
E00700 U00700	Komunikacja została przerwana z powodu awarii urządzenia nadawczego lub odbiorczego.
E00800 – E00811 U00800 – U00811	Podczas przesyłania stron wystąpił błąd. Wyślij ponownie. Jeżeli w dalszym ciągu występują problemy, zmniejsz początkową prędkość transmisji i wyślij ponownie.  NOTATKA Jeżeli opisany błąd komunikacji występuje często, zmień ustawienie domyślne początkowej prędkości transmisji w menu systemowym.
E00900 – E00910 U00900 – U00910	Podczas odbierania stron wystąpił błąd. Poproś nadawcę o ponowne przesłanie faksu.  NOTATKA Jeżeli opisany błąd komunikacji występuje często, zmień ustawienie domyślne szybkości rozpoczęcia odbioru w menu systemowym.
E01000 – E01097 U01000 – U01097	Podczas transmisji wystąpił błąd komunikacji. Wyślij ponownie. Jeżeli w dalszym ciągu występują problemy, zmniejsz początkową prędkość transmisji i wyślij ponownie.  NOTATKA Jeżeli opisany błąd komunikacji występuje często, zmień ustawienie domyślne początkowej prędkości transmisji w menu systemowym.
E01100 – E01196 U01100 – U01196	Podczas odbioru wystąpił błąd komunikacji. Poproś nadawcę o ponowne przesłanie faksu.  NOTATKA Jeżeli opisany błąd komunikacji występuje często, zmień ustawienie domyślne szybkości rozpoczęcia odbioru w menu systemowym.
U01400	Nie udało się ustanowić połączenia z urządzeniem nadawczym lub odbiorczym, ponieważ w linii impulsowej numer został wybrany tonowo.
E01500	Podczas szybkiej transmisji wystąpił błąd komunikacji. Wyślij ponownie. Jeżeli w dalszym ciągu występują problemy, zmniejsz początkową prędkość transmisji i wyślij ponownie.  NOTATKA Jeżeli opisany błąd komunikacji występuje często, zmień ustawienie domyślne początkowej prędkości transmisji w menu systemowym.

Kod błędu	Możliwa przyczyna/działanie
E01600	<p>Podczas odbioru szybkiej transmisji wystąpił błąd komunikacji. Poproś nadawcę o zmniejszenie prędkości transmisji i ponowne przesłanie faksu.</p> <p> NOTATKA Jeżeli opisany błąd komunikacji występuje często, zmień ustawienie domyślne szybkości rozpoczęcia odbioru w menu systemowym.</p>
E01700 – E01720	<p>Podczas szybkiej transmisji wystąpił błąd komunikacji. Wyślij ponownie. Jeżeli w dalszym ciągu występują problemy, zmniejsz początkową prędkość transmisji i wyślij ponownie.</p> <p> NOTATKA Jeżeli opisany błąd komunikacji występuje często, zmień ustawienie domyślne początkowej prędkości transmisji w menu systemowym.</p>
E01721	<p>Podczas szybkiej transmisji wystąpił błąd komunikacji. Wybrana prędkość transmisji może nie być obsługiwana przez urządzenie odbiorcze. Zmniejsz prędkość wyjściową transmisji i prześlij faks ponownie.</p>
E01800 – E01820	<p>Podczas odbioru szybkiej transmisji wystąpił błąd komunikacji. Poproś nadawcę o zmniejszenie prędkości transmisji i ponowne przesłanie faksu lub zmniejsz prędkość początkową odbioru w menu systemowym.</p>
E01821	<p>Podczas odbioru szybkiej transmisji wystąpił błąd komunikacji. Wybrana prędkość transmisji może nie być obsługiwana przez to urządzenie. Poproś nadawcę o zmniejszenie prędkości transmisji i ponowne przesłanie faksu lub zmniejsz prędkość początkową odbioru w menu systemowym.</p>
E03000 U03000	<p>Nie udało się odebrać faksu podczas odbioru odpytywania, ponieważ do urządzenia drugiego uczestnika komunikacji nie włożono oryginałów. Skontaktuj się z drugim uczestnikiem komunikacji.</p>
E03200 U03200	<p>Próbowano odebrać tablicę ogłoszeń z adresu pomocniczego innego urządzenia tej samej marki, ale wybrana skrzynka adresów pomocniczych nie zawiera żadnych danych. Skontaktuj się z drugim uczestnikiem komunikacji.</p>
E03300 U03300	<p>Błąd wystąpił z powodu jednej z dwóch poniższych przyczyn. Skontaktuj się z drugim uczestnikiem komunikacji.</p> <ol style="list-style-type: none"> 1 Odbierano dane z innego urządzenia tej samej marki, ale podczas odbioru odpytywania wykryto ograniczenia transmisji, ustawione przez drugiego uczestnika komunikacji. Komunikacja została przerwana z powodu podania błędnego hasła. 2 Odbierano dane z innego urządzenia tej samej marki, ale podczas odbioru tablicy ogłoszeń z adresu pomocniczego wykryto ograniczenia transmisji, ustawione przez drugiego uczestnika komunikacji. Komunikacja została przerwana z powodu podania błędnego hasła.
E03400 U03400	<p>Odbiór odpytywania został przerwany, ponieważ identyfikator odpytywania podany przez drugiego uczestnika komunikacji różni się od lokalnego identyfikatora faksu w urządzeniu odbiorczym. Skontaktuj się z drugim uczestnikiem komunikacji.</p>
E03500 U03500	<p>Próbowano odebrać tablicę ogłoszeń z adresu pomocniczego innego urządzenia tej samej marki, ale wybrana skrzynka adresu pomocniczego nie została zapisana w urządzeniu drugiego uczestnika komunikacji. Skontaktuj się z odbiorcą.</p>
E03600 U03600	<p>Odbiór tablicy ogłoszeń z adresu pomocniczego innego urządzenia tej samej marki został przerwany, ponieważ podano błędne hasło dostępu do adresu pomocniczego. Skontaktuj się z drugim uczestnikiem komunikacji.</p>
E03700 U03700	<p>Próbowano odebrać tablicę ogłoszeń z adresu pomocniczego, ale w urządzeniu drugiego uczestnika komunikacji nie włączono funkcji przesyłania tablicy ogłoszeń z adresu pomocniczego lub do skrzynek przenoszenia oryginałów (skrzynek adresów pomocniczych) nie włożono oryginałów.</p>
E04000 U04000	<p>W innym urządzeniu odbiorczym tej samej marki nie zapisano wybranej skrzynki adresu pomocniczego lub podano nieprawidłowy adres pomocniczy.</p>
E04100 U04100	<p>Urządzenie odbiorcy nie obsługuje funkcji skrzynki adresu pomocniczego lub podano nieprawidłowy adres pomocniczy.</p>

Kod błędu	Możliwa przyczyna/działanie
E04200 U04200	Transmisja szyfrowana została anulowana, ponieważ wybrana skrzynka nie została zapisana.
E04300 U04300	Transmisja szyfrowana została anulowana, ponieważ faks odbiorcy nie obsługuje komunikacji szyfrowanej.
E04400 U04400	Transmisja szyfrowania została anulowana, ponieważ podano nieprawidłowy klucz szyfrujący.
E04500 U04500	Odbiór transmisji szyfrowanej został anulowany, ponieważ podano nieprawidłowy klucz szyfrujący.
E05100 U05100	Transmisja została anulowana, ponieważ nie spełniono wymagań komunikacji z uwagi na ograniczenia transmisji ustawione dla tego urządzenia. Skontaktuj się z odbiorcą.
E05200 U05200	Odbiór został anulowany, ponieważ nie spełniono wymagań komunikacji z uwagi na ograniczenia odbioru ustawione dla tego urządzenia.
E05300 U05300	Odbiór został anulowany przez odbiorcę, ponieważ nie spełniono wymagań komunikacji z uwagi na ograniczenia odbioru ustawione dla urządzenia odbiorczego. Skontaktuj się z odbiorcą.
E14000 U14000	Odbiór do skrzynki adresu pomocniczego został przerwany, ponieważ skończyło się miejsce w pamięci tego urządzenia. Zwolnij miejsce, drukując dane przechowywane w pamięci, lub anuluj odbiór do tej skrzynki adresu pomocniczego.
E14100 U14100	Transmisja do skrzynki adresu pomocniczego lub skrzynki adresu pomocniczego urządzenia odbiorcy tej samej marki została zatrzymana z powodu braku wolnego miejsca na urządzeniu odbiorcy. Skontaktuj się z odbiorcą.
E19000 U19000	Odbiór do pamięci został przerwany, ponieważ skończyło się miejsce w pamięci tego urządzenia. Zwolnij miejsce, drukując dane przechowywane w pamięci, lub poproś nadawcę o ponowne przesłanie.
E19100 U19100	Transmisja została przerwana, ponieważ skończyło się miejsce w pamięci urządzenia odbiorczego. Skontaktuj się z odbiorcą.
E19300 U19300	Transmisja została przerwana z powodu wystąpienia błędu danych podczas transmisji. Wyślij ponownie.

Rozwiązywanie problemów

W przypadku wystąpienia błędu najpierw zapoznaj się z poniższą tabelą. Jeżeli problem nie ustąpi, skontaktuj się z dystrybutorem lub przedstawicielem serwisu.

Objaw	Punkt kontrolny	Naprawa	Strona
Nie można wysłać dokumentu.	Czy przewód modułowy jest podłączony prawidłowo?	Podłącz prawidłowo przewód modułowy.	—
	Czy wyświetlony został komunikat <i>Błąd wysyłania</i> ?	Usuń przyczynę wystąpienia błędu i wyślij faks ponownie.	6-5
	Czy włączono ograniczenia transmisji?	Anuluj ograniczenia transmisji.	—
	Czy wykorzystywana jest linia telefonii IP?	Możliwe jest tymczasowe usunięcie błędu komunikacji przez zmianę ustawienia [Początkowa prędk. transm.] w obszarze Transmisja.	—
Nie można nawiązać komunikacji szyfrowanej.	Czy ustawienia zapisane w urządzeniu nadawczym i odbiorczym są prawidłowe?	Ponownie sprawdź ustawienia zapisane w urządzeniu nadawczym i odbiorczym.	—
Nie można użyć funkcji zdalnego przełączania.	Czy używana jest linia impulsowa?	Niektóre aparaty telefoniczne mogą za pomocą przycisków transmitować sygnał tonowy. Zapoznaj się z instrukcją obsługi używanego aparatu telefonicznego.	—
	Czy numer wybierania funkcji zdalnego przełączania jest prawidłowy?	Sprawdź rejestrację. (domyślnie: 55)	—
Brak wydruku po odbiorze.	Czy włączono funkcję przekazywania z pamięci?	Sprawdź miejsce docelowe przekazywania.	—
Nie można odebrać dokumentu.	Czy przewód modułowy jest podłączony prawidłowo?	Podłącz prawidłowo przewód modułowy.	—
	Czy wyświetlony został komunikat <i>Błąd komunikacji</i> ?	Usuń przyczynę wystąpienia błędu i poproś nadawcę o ponowne wysłanie dokumentu.	6-5
	Czy wykorzystywana jest linia telefonii IP?	Możliwe jest tymczasowe usunięcie błędu komunikacji przez zmianę ustawienia [Szybkość rozpoczęcia odbioru] w obszarze Odbiór.	—
	Czy włączono ograniczenia odbioru?	Anuluj ograniczenia odbioru.	—
Nie można odebrać faksu do pamięci.	Czy w pamięci jest wolne miejsce?	Zaczekaj na zwolnienie miejsca w pamięci lub samodzielnie zwolnij miejsce w pamięci, a następnie odbierz faks ponownie.	—

Objaw	Punkt kontrolny	Naprawa	Strona
Nie można transmitować przy użyciu adresu pomocniczego.	Czy urządzenie odbiorcze obsługuje funkcję transmisji przy użyciu adresu pomocniczego?	Transmisja z użyciem adresu pomocniczego jest niemożliwa, jeżeli faks odbiorcy nie obsługuje podobnej funkcji transmisji z użyciem adresu pomocniczego.	—
	Czy wprowadzony adres pomocniczy i hasło dostępu do adresu pomocniczego są takie same jak adres pomocniczy i hasło dostępu do adresu pomocniczego zapisane w faksie odbiorcy?	Jeżeli dane są poprawne, skontaktuj się z odbiorcą. To urządzenie nie używa hasła dostępu do adresu pomocniczego podczas odbioru.	—
	Czy w pamięci faksu odbiorcy jest wolne miejsce?	Skontaktuj się z odbiorcą.	—
Nie można przekazać faksu z pamięci.	Czy ustawienie funkcji przekazywania z pamięci to [Wł.]?	Sprawdź ustawienie funkcji przekazywania z pamięci.	—
Nie można przekazać danych z pamięci przy użyciu adresu pomocniczego.	Czy urządzenie odbiorcze obsługuje funkcję transmisji przy użyciu adresu pomocniczego?	Transmisja z użyciem adresu pomocniczego jest niemożliwa, jeżeli faks odbiorcy nie obsługuje podobnej funkcji transmisji z użyciem adresu pomocniczego.	—
	Czy wprowadzony adres pomocniczy jest taki sam jak adres pomocniczy zapisany w faksie odbiorcy?	Jeżeli dane są poprawne, skontaktuj się z odbiorcą. To urządzenie nie używa hasła dostępu do adresu pomocniczego podczas odbioru.	—
Nie można drukować danych ze skrzynki adresu pomocniczego.	Czy ustawiono hasło dostępu do skrzynki?	Wprowadź prawidłowe hasło dostępu do skrzynki.	—
Nie można odbierać danych w trybie odpytywania.	Czy transmisja w trybie odpytywania została prawidłowo ustawiona w urządzeniu nadawczym?	Sprawdź ustawienia na faksie odbiorcy.	—
Nie można korzystać z funkcji komunikacji z użyciem tablicy ogłoszeń adresu pomocniczego.	Czy faks drugiego uczestnika komunikacji obsługuje podobną funkcję komunikacji z użyciem tablicy ogłoszeń adresu pomocniczego?	Jeżeli faks drugiego uczestnika komunikacji nie obsługuje podobnej funkcji komunikacji z użyciem tablicy ogłoszeń adresu pomocniczego, to nie może on odbierać faksów za pośrednictwem tablicy ogłoszeń adresu pomocniczego. Skontaktuj się z odbiorcą.	—
	Czy wprowadzony adres pomocniczy i hasło dostępu do adresu pomocniczego są prawidłowe?	Jeżeli dane są poprawne, skontaktuj się z odbiorcą.	—

Często zadawane pytania

Poniżej przedstawiono pytania często zadawane po zakupie tego produktu.

	Pytanie	Odpowiedź
1	Chcę dodawać stempel zakończenia podczas wysyłania faksów.	Ten produkt nie ma funkcji stempla zakończenia.
2	Chcę wysyłać i odbierać fakсы w kolorze.	Obrazy faksów są wysyłane i odbierane w formacie monochromatycznym.

7 Dodatek

W tym rozdziale opisano następujące tematy:

Sposób wpisywania znaków	7-2
Ekran wprowadzania	7-2
Dane techniczne	7-4
Mapa menu	7-6

Sposób wpisywania znaków

Aby wpisać nazwę, należy użyć klawiatury wyświetlanej na panelu dotykowym, postępując zgodnie z procedurą opisaną poniżej.

NOTATKA

Dostępne są układy klawiszy QWERTY, QWERTZ i AZERTY, tak jak w przypadku klawiatury komputera. W razie konieczności należy zmienić układ. Aby znaleźć szczegółowe informacje na temat zmiany układu, patrz:

➔ *Podręcznik obsługi urządzenia*

Jako przykład użyto układu QWERTY. Można wybrać inny układ, wykonując tę samą procedurę.

Ekran wprowadzania

Ekran wpisywania małych liter

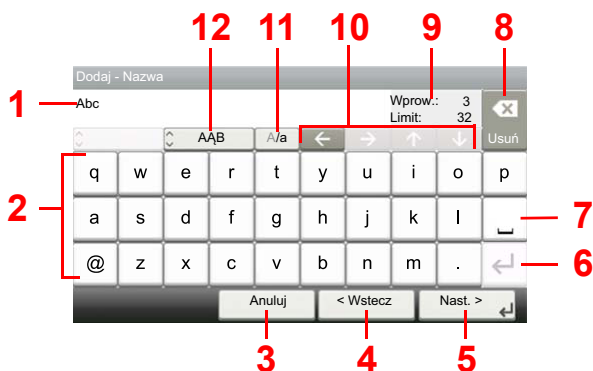

Nr	Wyświetlana wartość/klawisz	Opis
1	Wyświetlacz	Wyświetla wpisywane znaki.
2	Klawiatura	Pozwala wybrać znak, który ma zostać wprowadzony.
3	[Anuluj]	Służy do usuwania wpisanych znaków i powrotu do ekranu widocznego przed wpisywaniem.
4	[< Wstecz]	Służy do powracania do poprzedniego ekranu.
5	[OK] / [Dalej >]	Służy do zapisywania wprowadzonych znaków i przechodzenia do następnego ekranu.
6	Klawisz Enter	Umożliwia wprowadzenie podziału wiersza.
7	Klawisz spacji	Służy do wprowadzania odstępów.
8	Klawisz Usuń	Służy do kasowania znaku na lewo od kursora.
9	Wskaźnik [Wprow.] / [Limit]	Wyświetla maksymalną liczbę znaków oraz liczbę wprowadzonych znaków.
10	Klawisze kursora	Służą do przesuwania kursora na wyświetlaczu.
11	[A/a] / [a/A]	Służy do przełączania pomiędzy wpisywaniem wielkich i małych liter.
12	[ABC] / [Symbol]	Służy do wybierania wprowadzanych znaków. W celu wprowadzenia symboli lub cyfr należy wybrać opcję [Symbol].

Ekran wpisywania wielkich liter



Ekran wpisywania liczb/symboli

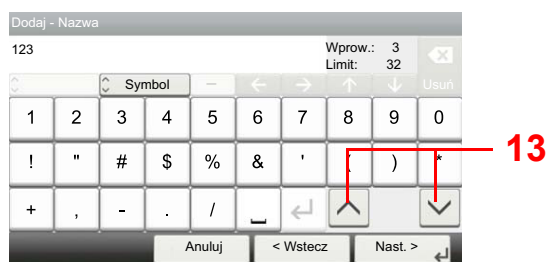

Nr	Wyświetlana wartość/klawisz	Opis
13	[^]/[v]	Służy do wpisywania liczby lub symbolu niewyświetlanego na klawiaturze. Należy wybrać klawisz kursora i przewinąć ekran, aby przeglądać inne liczby i symbole.

Dane techniczne

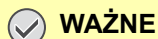
WAŻNE

Dane techniczne mogą ulec zmianie bez wcześniejszego powiadomienia.

Funkcja FAKSU

Pozycja	Opis
Zgodność	G3
Linia telekomunikacyjna	Abonencka linia telefoniczna
Czas transmisji	Mniej niż 3 s (33600 b/s, JBIG, dokument ITU-T A4-R #1)
Prędkość transmisji	33600/31200/28800/26400/24000/21600/19200/16800/14400/12000/ 9600/7200/4800/2400 b/s
Schemat kodowania	JBIG/MMR/MR/MH
Metoda korekcji błędów	ECM
Rozmiar oryginału	Szerokość maks.: 216 mm, Długość maks.: 356 mm
Automatyczny podajnik dokumentów	Maks. 50 arkuszy (z modułem przetwarzania dokumentów)
Rozdzielczość	Skanowanie: 200 x 100 dpi Normalna (8 punktów/mm × 3,85 linii/mm) 200 x 200 dpi Wysoka (8 punktów/mm × 7,7 linii/mm) 200 x 400 dpi Super (Bardzo wysoka) (8 punktów/mm × 15,4 linii/mm) 400 x 400 dpi Ultra (Ultrawysoka) (16 punktów/mm × 15,4 linii/mm) Drukowanie: 600 dpi
Gradacje	256 odcieni (dyfuzja błędu)
Klawisze szybkiego dostępu	100 klawiszy
Transmisja do wielu odbiorców	Maks. 100 odbiorców
Zastępczy odbiór do pamięci	Co najmniej 256 arkuszy (podczas odbierania dokumentu ITU-T A4 #1)
Pojemność pamięci na obrazy	3,5 MB (standardowo) (na wysyłanie i odbiór faksów)
Raporty	Raport wyników wysyłania, raport wyników odbierania faksów, raport aktywności, strona stanu

Funkcje FAKSU sieciowego

Pozycja	Opis
Sprzęt	Komputer zgodny ze standardem IBM PC-AT
Interfejs	10BASE-T, 100BASE-TX, 1000BASE-T, obsługa bezprzewodowej sieci i lokalnej
System operacyjny	Windows XP, Windows Server 2003, Windows Vista, Windows 7, Windows 8, Windows 8.1, Windows 10, Windows Server 2008/R2, Windows Server 2012/R2
Rozdzielczość transmisji	200 x 100 dpi Normalna (8 punktów/mm × 3,85 linii/mm) 200 x 200 dpi Wysoka (8 punktów/mm × 7,7 linii/mm) 400 x 400 dpi Ultra (Ultrawysoka) (16 punktów/mm × 15,4 linii/mm)
Rozmiar dokumentów	Letter, Legal, Statement, A4, A5, Folio, B5(JIS)
Opóźniona transmisja FAKSU	Oparta na ustawieniach sterownika faksu sieciowego (możliwe ustawienie z przyrostem jednonminutowym dla następującego 24-godzinnego okresu)
Transmisja i drukowanie	Transmisja i wydruk faksu za pomocą urządzenia są możliwe.
Rozsyłanie	Maks. 100 odbiorców
Rozliczanie zadań	Wymaga wprowadzenia nazwy logowania i hasła do sterownika faksu sieciowego, gdy w urządzeniu włączone jest logowanie użytkowników. Wymaga wprowadzenia identyfikatora konta do sterownika faksu sieciowego, gdy w urządzeniu włączone jest rozliczanie zadań.
Strona transparentu	Można dokonać wyboru formatu za pomocą sterownika faksu sieciowego lub utworzyć szablon.

Mapa menu

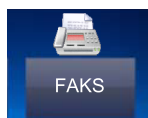

Dod.doc. (strona 3-6)	
Ks. adresowa (strona 3-8)	
Zewn. ks. adres. (patrz <i>Command Center RX User Guide</i>).	
Klawisz szyb. dostępu (strona 3-9)	
Funkcje	Rozmiar oryginału (patrz <i>FAX Operation Guide (w jęz. angielskim)</i>)
	Orientacja oryginału (patrz <i>FAX Operation Guide (w jęz. angielskim)</i>)
	Dupleks (patrz <i>FAX Operation Guide (w jęz. angielskim)</i>)
	Rozdzielczość transm. FAKSU (patrz <i>FAX Operation Guide (w jęz. angielskim)</i>)
	Gęstość (patrz <i>FAX Operation Guide (w jęz. angielskim)</i>)
	Obraz oryginału (patrz <i>FAX Operation Guide (w jęz. angielskim)</i>)
	Skanowanie ciągłe (patrz <i>FAX Operation Guide (w jęz. angielskim)</i>)
	Wpis nazwy pliku (patrz <i>FAX Operation Guide (w jęz. angielskim)</i>)
	Informacja o kończeniu zadania (patrz <i>FAX Operation Guide (w jęz. angielskim)</i>)
	Opóźniona transmisja FAKSU (patrz <i>FAX Operation Guide (w jęz. angielskim)</i>)
	Bezpośrednia transmisja FAKSU (patrz <i>FAX Operation Guide (w jęz. angielskim)</i>)
	Odpytywanie odbioru FAKSU (patrz <i>FAX Operation Guide (w jęz. angielskim)</i>)
	Rap. wys. faksu (patrz <i>FAX Operation Guide (w jęz. angielskim)</i>)
Dod/Edyt Skrót (patrz <i>Podręcznik obsługi</i>)	

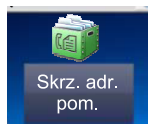

Skrz. adr. pom. (patrz <i>FAX Operation Guide (w jęz. angielskim)</i>)

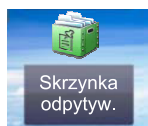

Skrzynka odpytywania (patrz <i>FAX Operation Guide (w jęz. angielskim)</i>)
--

Status/
Job Cancel



Stan zad. druk. (patrz <i>Podręcznik obsługi</i>)
Stan zad. wys. (patrz <i>Podręcznik obsługi</i>)
Stan zad.zapis. (patrz <i>Podręcznik obsługi</i>)
Zaplanowane zadanie (patrz <i>FAX Operation Guide (w jęz. angielskim)</i>)
Dzien. zad.druk. (patrz <i>Podręcznik obsługi</i>)



Dzien. zad. wys. (patrz <i>Podręcznik obsługi</i>)	
Dzienn.zad.zapis. (patrz <i>Podręcznik obsługi</i>)	
Dzien.zad.faks.	Dz. FAKSÓW wych. (patrz <i>FAX Operation Guide (w jęz. angielskim)</i>)
	Dzie. F. przych. (patrz <i>FAX Operation Guide (w jęz. angielskim)</i>)
	Raport FAKSÓW wych. (patrz <i>FAX Operation Guide (w jęz. angielskim)</i>)
	Raport FAKSÓW przych. (patrz <i>FAX Operation Guide (w jęz. angielskim)</i>)
Skaner (patrz <i>Podręcznik obsługi</i>)	
Drukarka (patrz <i>Podręcznik obsługi</i>)	
FAKS	Linia wyt. (strona 3-5)
	Odbiór ręcz. (strona 4-4)
Status tonera (patrz <i>Podręcznik obsługi</i>)	
Stan papieru (patrz <i>Podręcznik obsługi</i>)	
Pamięć wymienna (patrz <i>Podręcznik obsługi</i>)	
Klawiatura USB (patrz <i>Podręcznik obsługi</i>)	
Stan połączenia sieciowego (patrz <i>Podręcznik obsługi</i>)	
Wi-Fi Direct (patrz <i>Podręcznik obsługi</i>)	
Wi-Fi (patrz <i>Podręcznik obsługi</i>)	

System Menu / Counter

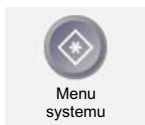

Kreator szybkiej konfiguracji	Konfiguracja FAKSU (strona 2-7)
	Konfiguracja papieru (patrz <i>Podręcznik obsługi</i>)
	Konfiguracja oszczędzania energii (patrz <i>Podręcznik obsługi</i>)
	Konfiguracja sieci (patrz <i>Podręcznik obsługi</i>)
Język (patrz <i>Podręcznik obsługi</i>)	

Raport (patrz <i>FAX Operation Guide</i> (w jęz. angielskim))	Raportuj drukowanie (patrz <i>FAX Operation Guide</i> (w jęz. angielskim))	Strona stanu (patrz <i>FAX Operation Guide</i> (w jęz. angielskim))	
		Lista czcionek: (patrz <i>Podręcznik obsługi</i>)	
		Stan sieci (patrz <i>Podręcznik obsługi</i>)	
		Stan usługi (patrz <i>Podręcznik obsługi</i>)	
		Raport rozliczania (patrz <i>Podręcznik obsługi</i>)	
		Lis. skrz. podadr. (patrz <i>FAX Operation Guide</i> (w jęz. angielskim))	
		Lista FAKSU (Indeks) (patrz <i>FAX Operation Guide</i> (w jęz. angielskim))	
		Lista FAKSU (Nr) (patrz <i>FAX Operation Guide</i> (w jęz. angielskim))	
		Raport FAKSÓW wych. (patrz <i>FAX Operation Guide</i> (w jęz. angielskim))	
		Raport FAKSÓW przych. (patrz <i>FAX Operation Guide</i> (w jęz. angielskim))	
	Ustaw. rap. administrac. (patrz <i>FAX Operation Guide</i> (w jęz. angielskim))	Raport FAKSÓW wych. (patrz <i>FAX Operation Guide</i> (w jęz. angielskim))	
		Raport FAKSÓW przych. (patrz <i>FAX Operation Guide</i> (w jęz. angielskim))	
	Ustaw. raportu wyników	Raport wyniku wysyłania	E-mail/Folder (patrz <i>Podręcznik obsługi</i>)
			FAKS (patrz <i>FAX Operation Guide</i> (w jęz. angielskim))
			Anulowano przed wysłaniem (patrz <i>FAX Operation Guide</i> (w jęz. angielskim))
			Format adresata (patrz <i>FAX Operation Guide</i> (w jęz. angielskim))
		Raport wyn. odbioru FAKSU	FAKS (patrz <i>FAX Operation Guide</i> (w jęz. angielskim))
			Typ rap. wynik. odb. (patrz <i>FAX Operation Guide</i> (w jęz. angielskim))
		Ust. kom. o zakończ. zad. (patrz <i>Podręcznik obsługi</i>)	
Wyślij historię dziennika (patrz <i>Podręcznik obsługi</i>)			
Licznik (patrz <i>Podręcznik obsługi</i>)			
Właściwość użytkownika (patrz <i>Podręcznik obsługi</i>)			
Ustawienia kasety/ podajnika wielofunkcyjnego	Kaseta 1 (do 3) (patrz <i>FAX Operation Guide</i> (w jęz. angielskim))		
	Taca uniwersalna (patrz <i>FAX Operation Guide</i> (w jęz. angielskim))		

Ustawienia wspólne	Ekran domyślny (patrz <i>Podręcznik obsługi</i>)	
	Dźwięk (patrz FAX Operation Guide (w jęz. angielskim))	Alarm (patrz <i>Podręcznik obsługi</i>)
		Głośność głośnika FAKSU (patrz <i>FAX Operation Guide (w jęz. angielskim)</i>)
		Głośność monitora FAKSU (patrz <i>FAX Operation Guide (w jęz. angielskim)</i>)
	Ustawienia oryginalne (patrz <i>Podręcznik obsługi</i>)	
	Ust. papieru (patrz <i>Podręcznik obsługi</i>)	
	Ustaw. domyśl. Funkcji	Rozdzielczość transm. FAKSU (patrz <i>FAX Operation Guide (w jęz. angielskim)</i>)
		Skanowanie ciągłe (FAKS) (patrz <i>FAX Operation Guide (w jęz. angielskim)</i>)
	Wst. ust. limit (patrz <i>Podręcznik obsługi</i>)	
	Obsługa błędów (patrz <i>Podręcznik obsługi</i>)	
	Miara (patrz <i>Podręcznik obsługi</i>)	
	Alert o niskim poz. tonera (patrz <i>Podręcznik obsługi</i>)	
	Typ klawiatury USB (patrz <i>Podręcznik obsługi</i>)	
	Układ klawiatury (patrz <i>Podręcznik obsługi</i>)	
	Format. kartę SD (patrz <i>Podręcznik obsługi</i>)	
	Wyświetl stan/dziennik	Wyświetl dziennik FAKSU (patrz <i>FAX Operation Guide (w jęz. angielskim)</i>)
Pokaż kom. wył. zasil. (patrz <i>FAX Operation Guide (w jęz. angielskim)</i>)		
Początek (patrz <i>Podręcznik obsługi</i>)		
Kopiowania (patrz <i>Podręcznik obsługi</i>)		
Wyślij (patrz <i>Podręcznik obsługi</i>)		
Skrzynka dokumentów	Skrz. adr. pom. (patrz <i>FAX Operation Guide (w jęz. angielskim)</i>)	
	Skrzynka zadań. (patrz <i>Podręcznik obsługi</i>)	
	Skrzynka odpytywania (patrz <i>FAX Operation Guide (w jęz. angielskim)</i>)	

FAKS (patrz <i>FAX Operation Guide</i> (w jęz. angielskim))	Wspólna tr./odb. (patrz <i>FAX Operation Guide</i> (w jęz. angielskim))	Rejestracja klucza szyfr. (patrz <i>FAX Operation Guide</i> (w jęz. angielskim))		
		Zdalna diagnostyka FAKSU (patrz <i>FAX Operation Guide</i> (w jęz. angielskim))		
	Transmisja (patrz <i>FAX Operation Guide</i> (w jęz. angielskim))	Naz. FAKSU lok. (patrz <i>FAX Operation Guide</i> (w jęz. angielskim))		
		Lok. iden. FAKSU (patrz <i>FAX Operation Guide</i> (w jęz. angielskim))		
		Lokalny nr FAKSU (patrz <i>FAX Operation Guide</i> (w jęz. angielskim))		
		TTI (patrz <i>FAX Operation Guide</i> (w jęz. angielskim))		
		Użycie nazwa konta (patrz <i>FAX Operation Guide</i> (w jęz. angielskim))		
		Tryb wybierania (tylko wersja całowa) (patrz <i>FAX Operation Guide</i> (w jęz. angielskim))		
		Liczba ponowień (patrz <i>FAX Operation Guide</i> (w jęz. angielskim))		
		ECM transmisji (patrz <i>FAX Operation Guide</i> (w jęz. angielskim))		
		Pocz.prędk. transm. (patrz <i>FAX Operation Guide</i> (w jęz. angielskim))		
		Odbiór (patrz <i>FAX Operation Guide</i> (w jęz. angielskim))	Typ nośnika (patrz <i>FAX Operation Guide</i> (w jęz. angielskim))	
	Data/godzina odbioru (patrz <i>FAX Operation Guide</i> (w jęz. angielskim))			
	Druk dwustronny (patrz <i>FAX Operation Guide</i> (w jęz. angielskim))			
	Druk 2 w 1 (patrz <i>FAX Operation Guide</i> (w jęz. angielskim))			
	Druk. ciągle (patrz <i>FAX Operation Guide</i> (w jęz. angielskim))			
	Dzwonki(norm.) (patrz <i>FAX Operation Guide</i> (w jęz. angielskim))			
	Dzwonki (sekretarka) (patrz <i>FAX Operation Guide</i> (w jęz. angielskim))			
	Dzwonki(F./TEL) (patrz <i>FAX Operation Guide</i> (w jęz. angielskim))			
	Tryb odbioru (patrz <i>FAX Operation Guide</i> (w jęz. angielskim))			
	Zdalne wybier.SW (patrz <i>FAX Operation Guide</i> (w jęz. angielskim))			
	Odbiór szyfrowany (patrz <i>FAX Operation Guide</i> (w jęz. angielskim))			
	ECM odbioru (patrz <i>FAX Operation Guide</i> (w jęz. angielskim))			
	Szybkość rozpoczęcia odbioru (patrz <i>FAX Operation Guide</i> (w jęz. angielskim))			
	Ograniczenie transm./odb. (patrz <i>FAX Operation Guide</i> (w jęz. angielskim))			
	Ustawienie przekazywania (patrz <i>FAX Operation Guide</i> (w jęz. angielskim))			
	Nowa pozycja docelowa (FAKS) (patrz <i>FAX Operation Guide</i> (w jęz. angielskim))			
	Aplikacja (patrz <i>Podręcznik obsługi</i>)			
	Internet (patrz <i>Podręcznik obsługi</i>)			
	Książka adresowa/ szybki dostęp	Ks. adresowa (strona 3-8)		
Klawisz szyb. dostępu (strona 3-9)				
Ust. domyśln. ks. adr.		Sortuj		
Druk. listy (patrz <i>FAX Operation Guide</i> (w jęz. angielskim))				
Logowanie użytkownika/rozliczanie zadań (patrz <i>Podręcznik obsługi</i>)				
Drukarka (patrz <i>Podręcznik obsługi</i>)				
System/Sieć (patrz <i>Podręcznik obsługi</i>)				

Data/czasomierz/ Oszcz. energii	Data/czas (strona 2-9)
	Format daty (strona 2-9)
	Strefa czasowa (strona 2-9)
	Aut. reset panel (patrz <i>Podręcznik obsługi</i>)
	Czas. resetowania panelu (patrz <i>Podręcznik obsługi</i>)
	Poziom uśpienia (z wyjątkiem Europy) (patrz <i>Podręcznik obsługi</i>)
	Reguły uśpienia (modele na rynek europejski)
	Czas uśp. (patrz <i>Podręcznik obsługi</i>)
	Poziom wzn. oszcz. energii (patrz <i>Podręcznik obsługi</i>)
	Reg. wył. zasil. (modele na rynek europejski) (patrz <i>Podręcznik obsługi</i>)
	Liczn. wył. zas. (modele na rynek europejski) (patrz <i>Podręcznik obsługi</i>)
	Autom. kontyn. po błędzie (patrz <i>Podręcznik obsługi</i>)
	Oczekiwanie po błędzie (patrz <i>Podręcznik obsługi</i>)
	Niewykorz. czas (patrz FAX Operation Guide (w jęz. angielskim))
Upłynął limit czasu żądania dla procedury ping (patrz <i>Podręcznik obsługi</i>)	
Dopasowanie/konserwacja (patrz <i>Podręcznik obsługi</i>)	

Indeks

A

- Anuluj
 - anulowanie transmisji (Rozłączanie komunikacji) 3-5
- Automatyczne włączanie faksu lub automatycznej sekretarki 5-4
- Automatyczne włączanie faksu lub telefonu 5-2
- Automatyczny odbiór faksów 4-2

B

- Brak wydruku 6-8

C

- Często zadawane pytania 6-10

D

- Dane techniczne 7-4
- Data 2-9
- Data/godz. odb. 4-5
- Data/godzina odbioru 4-5
- Druk 2 w 1 4-6
- Druk dwustronny 4-5
- Druk. ciągłe 4-6

E

- Ekran startowy 2-5

F

- Funkcja zdalnego przełączania 5-8
 - instrukcja stosowania 5-8

G

- Godzina 2-9

K

- Klawisz Enter 2-6
- Klawisz szybkiego dostępu
 - wybór miejsca docelowego 3-9
- Klawisz szybkiego wybierania
 - Wybierz miejsce docelowe 3-9
- Klawisz Quick No. Search 2-6
 - stosowanie klawisza szybkiego wybierania 3-9
- Komunikaty 6-4
- Kreator szybkiej konfiguracji (konfiguracja faksu) 2-7
- Książka adresowa 3-8
 - Szukaj 3-8
 - wybierz miejsce docelowe 3-8

L

- Linia telefoniczna 2-7
- Lista kodów błędów 6-5
- Lok. iden. FAKSU 2-7
- Lokalny nr FAKSU 2-7

M

- Mapa Menu 7-6
- Metody wprowadzania miejsca docelowego 3-6

N

- Naz. FAKSU lok. 2-7
- Nazwy i funkcje części 2-2
- Nie można odebrać dokumentu 6-8
- Nie można transmitować przy użyciu adresu pomocniczego 6-9
- Nie można wysłać dokumentu 6-8

O

- Odbiór do pamięci 4-3
- Odbiór ręczny 4-4, 5-7
- Oznaczenia stosowane w tym podręczniku iv

P

- Panel dotykowy 2-5
- Panel operacyjny 2-4
- Poziom głośności
 - Brzęczyk ukończenia zadania 2-7
 - Głośność głośnika FAKSU 2-7
 - Głośność monitora FAKSU 2-7
- Procesor dokumentów 2-3

R

- Rozl. zadań
 - logowanie 3-13
- Rozliczanie użytkownika
 - logowanie 3-12
- Rosyłanie 3-10
- Rozwiązywanie problemów 6-8

S

- Sposób wpisywania znaków 7-2
- Stan wysyłania 3-4

Ś

- Środki ostrożności związane z wyłączeniem zasilania 6-3

T

- Transmisja do pamięci 3-2
- Tryb odbioru 4-2

U

- Urządzenie (nazwy) 2-2
- Ustawienie PBX 2-10

W

- Wskaźniki 6-2
- Wybieranie ponowne 3-3
- Wybór identyfikacji terminalu transmisji (TTI) 2-7
- Wysyłanie ręczne 5-6

**QUALITY
CERTIFICATE**

This machine has passed
all quality controls and
final inspection

