



Document Solutions



> PRINT

ECOSYS P6035cdn
ECOSYS P7040cdn

PODREČZNIK OBSŁUGI



Wstęp

Dziękujemy za zakup urządzenia ECOSYS P6035cdn/ECOSYS P7040cdn.

Niniejszy Podręcznik obsługi został stworzony po to, aby pomóc użytkownikowi prawidłowo korzystać z urządzenia, przeprowadzać rutynową konserwację i rozwiązywać podstawowe problemy, gdy zajdzie taka konieczność. Pozwoli to na utrzymanie urządzenia w optymalnym stanie.

Przed użytkowaniem urządzenia należy zapoznać się z treścią niniejszego Podręcznika obsługi.

Zaleca się korzystanie z materiałów eksploatacyjnych naszej firmy.

Zaleca się korzystanie z oryginalnych pojemników z tonerem, które pomyślnie przeszły rygorystyczne testy kontroli jakości.

Korzystanie z pojemników z tonerem innych niż oryginalne może spowodować usterkę urządzenia.

Firma nie ponosi odpowiedzialności za uszkodzenia spowodowane przez korzystanie z materiałów eksploatacyjnych innych producentów.

Na oryginalnych materiałach eksploatacyjnych umieszczona jest przedstawiona poniżej etykieta.

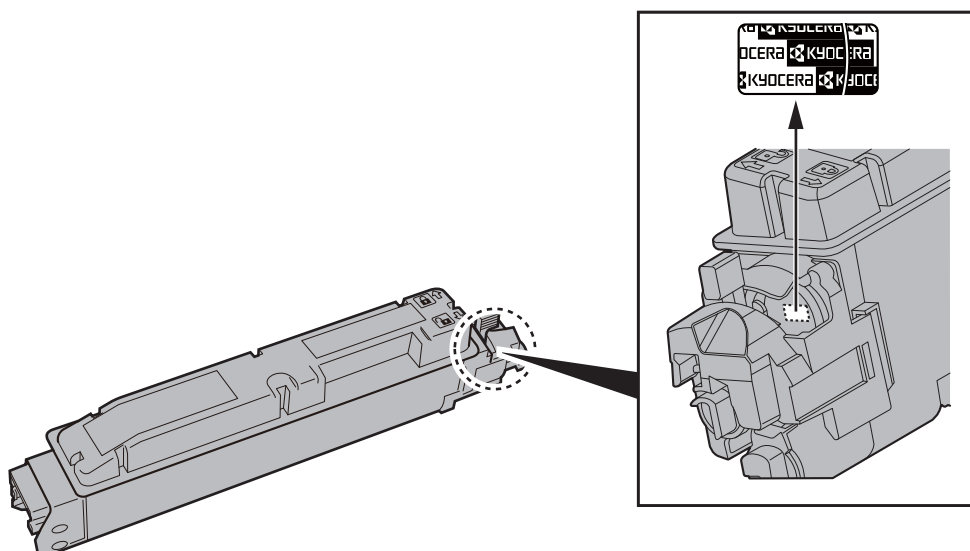

Spis treści

Wstęp	i
Spis treści	ii
Funkcje urządzenia	iv
Podręczniki dostarczane z urządzeniem	vi
Informacje o Podręczniku obsługi (tym podręczniku)	viii
Rozdziały w podręczniku	viii
Oznaczenia stosowane w tym podręczniku	ix
Mapa menu	xi

1	Informacje prawne i zasady bezpieczeństwa	1-1
	Powiadomienie	1-2
	Konwencje bezpieczeństwa zastosowane w tym podręczniku	1-2
	Otoczenie	1-3
	Ostrzeżenia dotyczące obsługi	1-4
	Bezpieczeństwo pracy z laserem (Europa)	1-5
	EN ISO 7779	1-5
	EK1-ITB 2000	1-5
	Informacje prawne	1-6
	Funkcja sterowania oszczędnością energii	1-10
	Funkcja automatycznego drukowania dwustronnego	1-10
	Oszczędzanie zasobów — papier	1-10
	Korzyści dla środowiska wynikające z „zarządzania energią”	1-10
	Program Energy Star (ENERGY STAR®)	1-11
2	Instalacja i konfiguracja urządzenia	2-1
	Nazwy części	2-2
	Zewnętrzne elementy urządzenia	2-2
	Złącza i wnętrze urządzenia	2-3
	Urządzenie z dołączonym wyposażeniem opcjonalnym	2-5
	Podłączanie kabli	2-6
	Podłączanie kabla sieciowego	2-6
	Podłączanie kabla USB	2-7
	Podłączanie przewodu zasilania	2-7
	Włączanie/wyłączanie	2-8
	Włączanie	2-8
	Wyłączanie	2-8
	Korzystanie z panelu operacyjnego	2-9
	Klawisze na panelu operacyjnym	2-9
	Metoda obsługi	2-10
	Ekran pomocy	2-11
	Logowanie/wylogowanie	2-12
	Logowanie	2-12
	Wylogowanie	2-13
	Ustawienie domyślne urządzenia	2-14
	Ustawianie daty i godziny	2-14
	Konfiguracja sieci (połączenie kablowe LAN)	2-16
	Funkcja oszczędzania energii	2-19
	Funkcja Czuwanie i Automatyczne czuwanie	2-19
	Instalacja oprogramowania	2-21
	Oprogramowanie na dysku DVD (Windows)	2-21
	Instalowanie oprogramowania w systemie Windows	2-22
	Deinstalacja oprogramowania	2-28
	Instalowanie oprogramowania na komputerze MAC	2-29
	Sprawdzanie licznika	2-31
	Command Center RX	2-32
	Uzyskiwanie dostępu do Command Center RX	2-33
	Zmiana ustawień zabezpieczeń	2-34
	Zmiana informacji o urządzeniu	2-36



3	Przygotowanie przed rozpoczęciem użytkowania	3-1
	Ładowanie papieru	3-2
	Środki ostrożności dotyczące ładowania papieru	3-3
	Ładowanie do kaset	3-4
	Ładowanie papieru na tacę uniwersalną	3-7
	Określanie rozmiaru papieru i typu nośnika	3-10
	Ogranicznik papieru	3-13
4	Drukowanie z komputera	4-1
	Drukowanie z komputera	4-2
	Drukowanie na papierze o niestandardowym rozmiarze	4-4
	Ekran ustawień drukowania w sterowniku drukarki	4-5
	Pomoc sterownika drukarki	4-7
	Zmiana domyślnych wartości ustawień sterownika drukarki (Windows 7)	4-7
	Anulowanie drukowania z komputera	4-7
	Drukowanie przy użyciu funkcji AirPrint	4-8
	Drukowanie przez Google Cloud Print	4-9
	Status Monitor	4-10
	Dostęp do programu Status Monitor	4-10
	Zamykanie programu Status Monitor	4-10
	Wyświetlacz Status Monitor	4-10
5	Obsługa urządzenia	5-1
	Sprawdzanie numeru seryjnego urządzenia	5-2
	Anulowanie zadań	5-3
6	Korzystanie z różnych funkcji	6-1
	Funkcje urządzenia	6-2
	Skrzynka niestandardowa (drukowanie)	6-2
	Pamięć wymienna (drukowanie dokumentów)	6-3
	Funkcje	6-4
	EcoPrint	6-4
	Dupleks	6-4
	Tryb cichy	6-4
	Usuń po wydruk. (Usuń po wydrukowaniu)	6-4
7	Rozwiązywanie problemów	7-1
	Regularna konserwacja	7-2
	Czyszczenie	7-2
	Wymiana pojemnika z tonerem	7-3
	Wymiana pojemnika na zużyty toner	7-7
	Rozwiązywanie problemów	7-9
	Usuwanie awarii	7-9
	Reagowanie na komunikaty o błędach	7-13
	Dopasowanie/Konserwacja	7-20
	Usuwanie zacięć papieru	7-25
8	Dodatek	8-1
	Urządzenia opcjonalne	8-2
	Przegląd urządzeń opcjonalnych	8-2
	Metoda wprowadzania znaków	8-3
	Korzystanie z klawiszy	8-3
	Dane techniczne	8-4
	Urządzenie	8-4
	Funkcje drukarki	8-6
	Podajnik papieru (500 arkuszy) (wyposażenie opcjonalne)	8-7
	Indeks	Indeks-1

Funkcje urządzenia

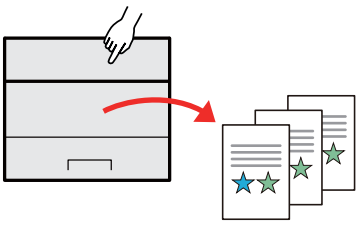
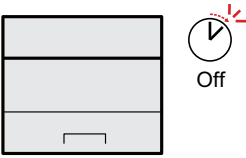
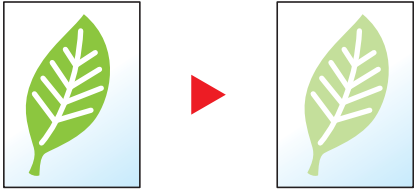
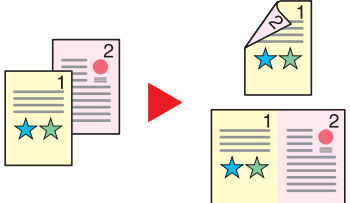
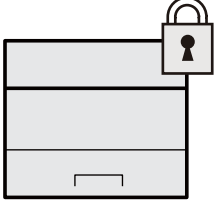

Urządzenie jest wyposażone w wiele użytecznych funkcji.

➔ [Korzystanie z różnych funkcji \(strona 6-1\)](#)

Poniżej opisano przykładowe funkcje.

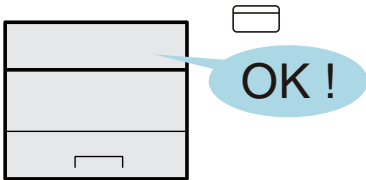
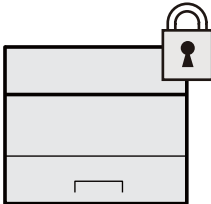
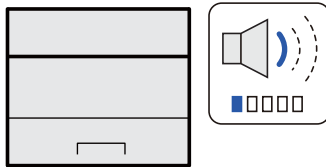
Optymalizacja przepływu pracy w biurze	Oszczędzanie energii i obniżenie kosztów	
<p>Zapisywanie często używanych dokumentów w pamięci urządzenia (Skrzynka niestandardowa)</p>  <p>Można zapisać często używany dokument w urządzeniu i wydrukować, gdy zajdzie taka potrzeba.</p> <p>➔ Patrz <i>Podręcznik obsługi (w języku angielskim)</i>.</p>	<p>Oszczędzanie energii w razie potrzeby (Funkcja oszczędzania energii)</p>  <p>Urządzenie jest wyposażone w funkcję Oszczędzania energii, która powoduje automatyczne przełączanie urządzenia w tryb uśpienia.</p> <p>➔ Funkcja oszczędzania energii (strona 2-19)</p>	<p>Ograniczanie zużycia tonera drukarki (EcoPrint)</p>  <p>Funkcja pozwala ograniczyć zużycie toneru.</p> <p>Jeżeli zachodzi jedynie potrzeba sprawdzenia wyglądu zawartości po wydrukowaniu, np. próbne drukowanie lub dokumenty do zatwierdzenia wewnętrznego, można użyć tej funkcji w celu oszczędzania toneru.</p> <p>Zaleca się jej używanie zawsze wtedy, gdy wydruki o wysokiej jakości są niepotrzebne.</p> <p>➔ EcoPrint (strona 6-4)</p>
Oszczędzanie energii i obniżenie kosztów	Zwiększenie bezpieczeństwa	
<p>Ograniczanie zużycia papieru (Drukowanie z oszczędzaniem papieru)</p>  <p>Oryginały można drukować na obu stronach arkusza. Możliwe jest również drukowanie wielu oryginałów na jednym arkuszu.</p> <p>➔ Dupleks (strona 6-4)</p>	<p>Ochrona danych na dysku SSD (szyfrowanie i nadpisywanie)</p>  <p>Można automatycznie nadpisywać niepotrzebne dane pozostałe na dysku SSD.</p> <p>Aby zapobiec wyciekowi informacji, urządzenie może szyfrować dane jeszcze przed zapisaniem ich na dysku SSD.</p> <p>➔ Patrz <i>Podręcznik obsługi (w języku angielskim)</i>.</p>	<p>Zapobieganie utracie wykończonych dokumentów (drukowanie prywatne)</p>  <p>Można tymczasowo zapisać dokument w pamięci urządzenia. Drukowanie dokumentu z pamięci urządzenia pozwala zapobiegać przechwyceniu wydrukowanego dokumentu przez inne osoby.</p> <p>➔ Patrz <i>Podręcznik obsługi (w języku angielskim)</i>.</p>

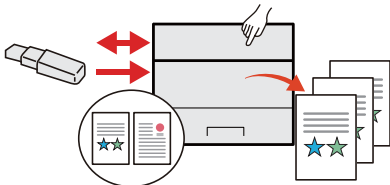
Zwiększenie bezpieczeństwa		Bardziej wydajne korzystanie z funkcji
<p>Logowanie za pomocą karty identyfikacyjnej (uwierzytelnianie za pomocą kart)</p>  <p>Można zalogować się w urządzeniu, zbliżając kartę identyfikacyjną do czytnika kart. Nie ma potrzeby ręcznego wprowadzania nazwy użytkownika i hasła.</p> <p>➔ Patrz <i>Podręcznik obsługi (w języku angielskim)</i>.</p>	<p>Zwiększenie bezpieczeństwa (Ustawienia administratora)</p>  <p>Administratorzy mogą korzystać z licznych funkcji pozwalających zwiększać bezpieczeństwo korzystania z urządzenia.</p> <p>➔ Patrz <i>Podręcznik obsługi (w języku angielskim)</i>.</p>	<p>Wyciszanie urządzenia (Tryb cichy)</p>  <p>Można wyciszyć urządzenie, redukując dźwięki towarzyszące jego pracy. Tryb ten można skonfigurować poprzez zadanie.</p> <p>➔ Tryb cichy (strona 6-4)</p>

Bardziej wydajne korzystanie z funkcji		
<p>Instalacja urządzenia bez potrzeby podłączania kabli sieciowych (Sieć bezprzewod.)</p>  <p>W środowisku bezprzewodowej sieci lokalnej można zainstalować urządzenie bez potrzeby podłączania kabli sieciowych.</p> <p>➔ Patrz <i>Podręcznik obsługi (w języku angielskim)</i>.</p>	<p>Korzystanie z kart pamięci USB (karta pamięci USB)</p>  <p>Funkcja jest przydatna, gdy dokument trzeba wydrukować poza biurem lub nie można wydrukować dokumentu bezpośrednio z komputera. Aby wydrukować dokumenty z karty pamięci USB, należy podłączyć ją bezpośrednio do gniazda urządzenia.</p> <p>➔ Patrz <i>Podręcznik obsługi (w języku angielskim)</i>.</p>	<p>Wykonywanie zdalnych operacji (Command Center RX)</p>  <p>Można uzyskać dostęp do urządzenia zdalnie, aby drukować, wysyłać lub pobierać dane. Administratorzy mogą też zdalnie konfigurować ustawienia urządzenia lub ustawienia zarządzania.</p> <p>➔ Command Center RX (strona 2-32)</p>

Podręczniki dostarczane z urządzeniem

Wraz z urządzeniem dostarczone są niżej wymienione podręczniki. Należy zapoznać się z ich treścią w razie potrzeby.

W związku z ciągłym udoskonalaniem urządzenia zawartość niniejszych podręczników może zostać zmieniona bez uprzedzenia.

Podręczniki drukowane

Szybkie rozpoczęcie korzystania z urządzenia



Quick Guide

W podręczniku tym przedstawiono podstawowe funkcje urządzenia, sposób korzystania z funkcji, przeprowadzanie rutynowej konserwacji i postępowanie w razie wystąpienia problemów.

Bezpieczne korzystanie z urządzenia



Safety Guide

W tym podręczniku zawarto informacje o bezpieczeństwie oraz ostrzeżenia związane ze środowiskiem instalacyjnym i eksploatacją urządzenia. Przed rozpoczęciem korzystania z urządzenia należy przeczytać ten podręcznik.

Safety Guide (ECOSYS P6035cdn/ECOSYS P7040cdn)

W tym podręczniku przedstawiono dane dotyczące niezbędnego miejsca do instalacji urządzenia oraz opis etykiet ostrzegawczych i inne zalecenia bezpieczeństwa. Przed rozpoczęciem korzystania z urządzenia należy przeczytać ten podręcznik.

Podręczniki (format PDF) na dysku DVD (Product Library)

Rozważne korzystanie z urządzenia	 Podręcznik obsługi (ten podręcznik) W tym podręczniku opisano ładowanie papieru oraz podstawowe procedury, a także wskazano domyślne ustawienia urządzenia i inne przydatne informacje.
Korzystanie z kart identyfikacyjnych	 Card Authentication Kit (B) Operation Guide W tym podręczniku opisano uwierzytelnianie użytkowników za pomocą kart identyfikacyjnych.
Zwiększenie bezpieczeństwa	 Data Security Kit (E) Operation Guide W tym podręczniku opisano sposób wprowadzenia i użycia zestawu Data Security kit (E), a także sposoby nadpisywania i szyfrowania danych.
Łatwe zapisywanie informacji o urządzeniu i konfigurowanie ustawień	 Command Center RX User Guide W tym podręczniku opisano sposób uzyskiwania dostępu do urządzenia z komputera przy użyciu przeglądarki internetowej w celu sprawdzenia i zmiany ustawień.
Drukowanie danych z komputera	 Printer Driver User Guide W tym podręczniku opisano instalację sterownika drukarki i używanie funkcji drukarki.
Bezpośrednie drukowanie plików PDF	 KYOCERA Net Direct Print Operation Guide W tym podręczniku przedstawiono drukowanie plików PDF bez uruchamiania programów Adobe Acrobat lub Reader.
Monitorowanie urządzenia i drukarek w sieci	 KYOCERA Net Viewer User Guide W tym podręczniku opisano monitorowanie systemu druku sieciowego (urządzenie) za pomocą narzędzia KYOCERA Net Viewer.
Drukowanie bez sterownika drukarki	 PRESCRIBE Commands Command Reference W tym podręczniku przedstawiono wewnętrzny język drukarki (polecenia PRESCRIBE).
	PRESCRIBE Commands Technical Reference W tym podręczniku opisano polecenia języka PRESCRIBE oraz sposób sterowania przy każdym typie emulacji.
Dopasuj pozycję wydruku	 Maintenance Menu User Guide Menu konserwacji zapewnia instrukcję konfiguracji drukowania.

Aby przeglądać podręczniki na dysku DVD, należy zainstalować następujące wersje programu Adobe Reader. 8.0 lub nowsza

Informacje o Podręczniku obsługi (tym podręczniku)

Rozdziały w podręczniku

Niniejszy podręcznik obsługi zawiera następujące rozdziały.

Rozdział		Spis treści
1	Informacje prawne i zasady bezpieczeństwa	W tym rozdziale zawarto zasady bezpieczeństwa dotyczące korzystania z urządzenia oraz informacje o znakach towarowych.
2	Instalacja i konfiguracja urządzenia	W tym rozdziale opisano części urządzenia, podłączanie kabli, instalację oprogramowania, logowanie, wylogowanie i inne procedury związane z administracją urządzeniem.
3	Przygotowanie przed rozpoczęciem użytkowania	W tym rozdziale przedstawiono czynności przygotowawcze i konfigurację ustawień niezbędnych do korzystania z urządzenia, takich jak używanie panelu operacyjnego i wkładanie papieru.
4	Drukowanie z komputera	W tym rozdziale przedstawiono podstawowe procedury drukowania.
5	Obsługa urządzenia	W tym rozdziale przedstawiono podstawowe procedury korzystania ze skrzynek dokumentów.
6	Korzystanie z różnych funkcji	W tym rozdziale opisano przydatne funkcje urządzenia.
7	Rozwiązywanie problemów	W tym rozdziale przedstawiono rozwiązywanie problemów, takich jak brak toneru, różne komunikaty o błędach, zacięcia papieru lub inne problemy.
8	Dodatek	W tym rozdziale opisano przydatne opcje urządzenia. Zawarto w nim również informacje o obsługiwanych typach nośników i rozmiarach papieru, a także słowniczek terminów. Można tu również znaleźć opis wprowadzania znaków oraz dane techniczne urządzenia.

Oznaczenia stosowane w tym podręczniku

W poniższym przykładzie posłużono się programem Adobe Reader XI.

Kliknij pozycję spisu treści, aby przeskoczyć do odpowiedniej strony podręcznika.

Kliknij ten przycisk, aby przejść do poprzednio wyświetlanej strony. Umożliwia to wygodne przełączanie na stronę, która była wyświetlana przed przeskoczeniem do bieżącej strony.

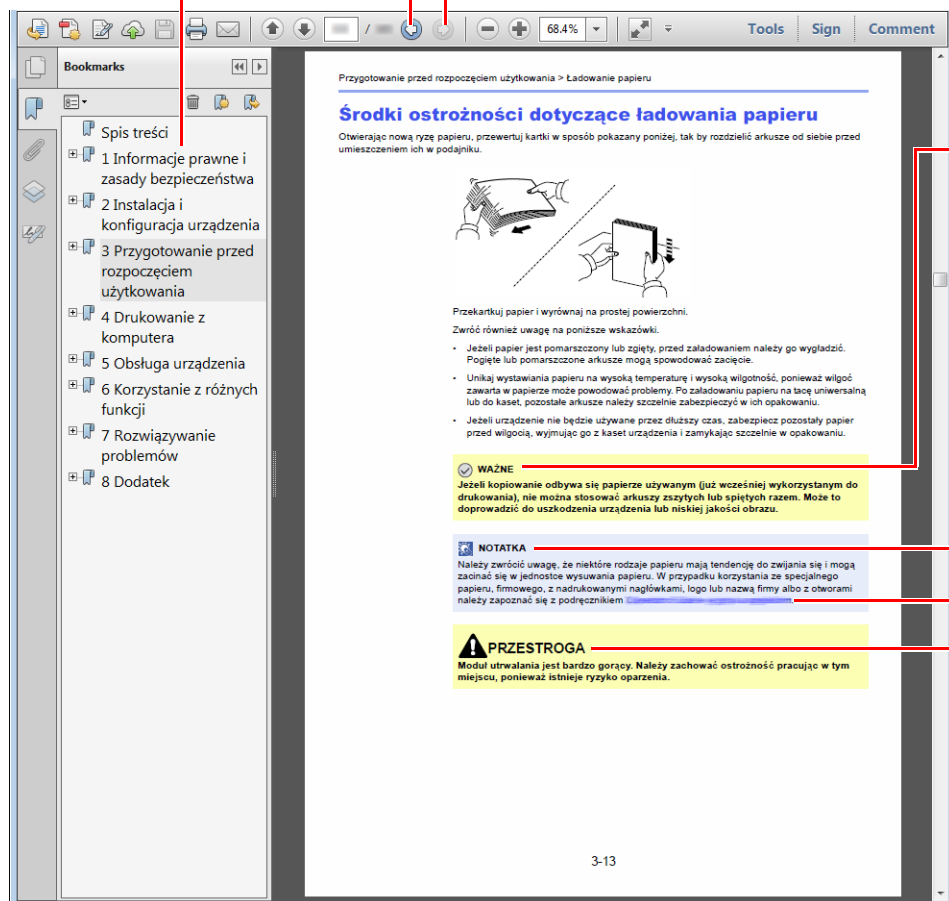

WAŻNE

Oznacza wymogi i ograniczenia dotyczące prawidłowego korzystania z urządzenia oraz zapobiegania uszkodzeniom urządzenia lub mienia.

NOTATKA

Oznacza dodatkowe omówienie i informacje dotyczące wykonywanych operacji.

Patrz

Kliknij podkreślony tekst, aby przeskoczyć do odpowiedniej strony.

PRZESTROGA

Oznacza, że nieuwaga lub niestosowanie się do podanych zaleceń może spowodować obrażenia lub uszkodzenia mechaniczne.

NOTATKA

Elementy wyświetlane w oknie dialogowym programu Adobe Reader zależą od sposobu jego wykorzystywania. Jeżeli spis treści ani narzędzia nie są wyświetlane, patrz pomoc programu Adobe Reader.

Niektóre elementy są oznaczone w tym podręczniku zgodnie z poniższymi oznaczeniami.

Oznaczenie	Opis
[Pogrubienie]	Oznaczenie klawiszy i przycisków.
„Zwykła czcionka”	Oznaczenie komunikatów i ustawień.

Oznaczenia stosowane w procedurach obsługi urządzenia

W niniejszym Podręczniku obsługę urządzenia przedstawiono w następujący sposób:

Rzeczywista procedura	Procedura opisana w tym podręczniku
Wybierz klawisz [Menu] . ▼ Wybierz klawisz [▲] lub [▼] , aby wybrać [Urządź. wspólne] . ▼ Wybierz klawisz [OK] .	Klawisz [Menu] > Klawisz [▲] [▼] > [Urządź. wspólne] > Klawisz [OK]

Mapa menu

To lista menu wyświetlanych na wyświetlaczu komunikatów. Przy określonych ustawieniach niektóre z menu mogą nie być wyświetlane. Niektóre nazwy menu mogą się różnić od odpowiadających sobie tytułów pozycji.



Skrzynka niest.	(Wybór skrzynki)	(Wybór plików)	Drukuj		
			Drukuj(zm.zest.)	Funkcja	Tryb cichy (strona 6-4)
					Dupleks (strona 6-4)
					EcoPrint (strona 6-4)
					Wpis nazwy pliku (patrz <i>Podręcznik obsługi – w języku angielskim</i>)
					Inf. o koń. zad. (patrz <i>Podręcznik obsługi – w języku angielskim</i>)
Usun po wydruk. (strona 6-4)					
			Usuń		
			Przenieś		
Okno zadań	Szybka kopia (patrz <i>Podręcznik obsługi – w języku angielskim</i>)				
	Prywatne/Zapis. (patrz <i>Podręcznik obsługi – w języku angielskim</i>)				
	Ust. okna zadań (patrz <i>Podręcznik obsługi – w języku angielskim</i>)				

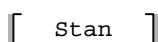

Stan zadania (patrz <i>Podręcznik obsługi – w języku angielskim</i>)
Dziennik zadań (patrz <i>Podręcznik obsługi – w języku angielskim</i>)
Klawiatura USB (patrz <i>Podręcznik obsługi – w języku angielskim</i>)
Sieć (patrz <i>Podręcznik obsługi – w języku angielskim</i>)
Opc. karta siec. (patrz <i>Podręcznik obsługi – w języku angielskim</i>)
Sieć bezprzewod. (patrz <i>Podręcznik obsługi – w języku angielskim</i>)

☰ Menu



Raport	Raportuj druk.	Mapa menu (patrz <i>Podręcznik obsługi – w języku angielskim</i>)
		Strona stanu (patrz <i>Podręcznik obsługi – w języku angielskim</i>)
		Lista czcionek: (patrz <i>Podręcznik obsługi – w języku angielskim</i>)
		Lista plików RAM (patrz <i>Podręcznik obsługi – w języku angielskim</i>)
		Lista plików SSD (patrz <i>Podręcznik obsługi – w języku angielskim</i>)
		L. plik. kar. SD (patrz <i>Podręcznik obsługi – w języku angielskim</i>)
	His. dzien. zad.	Wysyłanie autom. (patrz <i>Podręcznik obsługi – w języku angielskim</i>)
		Wyślij historię (patrz <i>Podręcznik obsługi – w języku angielskim</i>)
		Miejsce docelowe (patrz <i>Podręcznik obsługi – w języku angielskim</i>)
		Temat (patrz <i>Podręcznik obsługi – w języku angielskim</i>)
Dane osobowe (patrz <i>Podręcznik obsługi – w języku angielskim</i>)		
Pamięć USB	Drukuj plik. (patrz <i>Podręcznik obsługi – w języku angielskim</i>)	
	Wymij pamięć (patrz <i>Podręcznik obsługi – w języku angielskim</i>)	
Licznik (strona 2-31)		

Ust. papieru	Ust. tacy MP	Rozmiar papieru (patrz <i>Podręcznik obsługi – w języku angielskim</i>)
		Typ nośnika (patrz <i>Podręcznik obsługi – w języku angielskim</i>)
	Ustaw. kasety 1	Typ nośnika (patrz <i>Podręcznik obsługi – w języku angielskim</i>)
		Inny rozmiar pap (patrz <i>Podręcznik obsługi – w języku angielskim</i>)
		Niest. rozm. pap (patrz <i>Podręcznik obsługi – w języku angielskim</i>)
	Ustaw. kasety 2	Typ nośnika (patrz <i>Podręcznik obsługi – w języku angielskim</i>)
		Inny rozmiar pap (patrz <i>Podręcznik obsługi – w języku angielskim</i>)
		Niest. rozm. pap (patrz <i>Podręcznik obsługi – w języku angielskim</i>)
	Ustaw. kasety 3	Typ nośnika (patrz <i>Podręcznik obsługi – w języku angielskim</i>)
		Inny rozmiar pap (patrz <i>Podręcznik obsługi – w języku angielskim</i>)
		Niest. rozm. pap (patrz <i>Podręcznik obsługi – w języku angielskim</i>)
	Ustaw. kasety 4	Typ nośnika (patrz <i>Podręcznik obsługi – w języku angielskim</i>)
		Inny rozmiar pap (patrz <i>Podręcznik obsługi – w języku angielskim</i>)
		Niest. rozm. pap (patrz <i>Podręcznik obsługi – w języku angielskim</i>)
	Ust. typu nośn. (patrz <i>Podręcznik obsługi – w języku angielskim</i>)	
Ust. typu resetu (patrz <i>Podręcznik obsługi – w języku angielskim</i>)		

Ustaw. Wydruku	Źródło papieru (patrz <i>Podręcznik obsługi – w języku angielskim</i>)		
	Aut. zm. kasety (patrz <i>Podręcznik obsługi – w języku angielskim</i>)		
	Prior. tac uniw. (patrz <i>Podręcznik obsługi – w języku angielskim</i>)		
	Tryb podaw. pap. (patrz <i>Podręcznik obsługi – w języku angielskim</i>)		
	Dupleks (patrz <i>Podręcznik obsługi – w języku angielskim</i>)		
	Zastąp A4/LTR (patrz <i>Podręcznik obsługi – w języku angielskim</i>)		
	Ustaw. emulacji (patrz <i>Podręcznik obsługi – w języku angielskim</i>)		
	Tryb koloru (patrz <i>Podręcznik obsługi – w języku angielskim</i>)		
	Jakość druku	EcoPrint (patrz <i>Podręcznik obsługi – w języku angielskim</i>)	
		Tryb błyszcz. (patrz <i>Podręcznik obsługi – w języku angielskim</i>)	
	Ust. strony	Kopie (patrz <i>Podręcznik obsługi – w języku angielskim</i>)	
		Orientacja (patrz <i>Podręcznik obsługi – w języku angielskim</i>)	
		Wide A4 (patrz <i>Podręcznik obsługi – w języku angielskim</i>)	
		XPS dop do str (patrz <i>Podręcznik obsługi – w języku angielskim</i>)	
Rozm. TIFF/JPEG (patrz <i>Podręcznik obsługi – w języku angielskim</i>)			
Nazwa użytka. (patrz <i>Podręcznik obsługi – w języku angielskim</i>)			
Nazwa zadania (patrz <i>Podręcznik obsługi – w języku angielskim</i>)			
Sieć	Ust. TCP/IP	TCP/IP (patrz <i>Podręcznik obsługi – w języku angielskim</i>)	
		Ustaw. IPv4 (patrz <i>Podręcznik obsługi – w języku angielskim</i>)	
		Ustaw. IPv6 (patrz <i>Podręcznik obsługi – w języku angielskim</i>)	
		Szczeg. protok. (patrz <i>Podręcznik obsługi – w języku angielskim</i>)	
	Ping (patrz <i>Podręcznik obsługi – w języku angielskim</i>)		
	Uruch. pon. sieć (patrz <i>Podręcznik obsługi – w języku angielskim</i>)		
Opc. karta siec.	Sieć bezprzewod. (patrz <i>Podręcznik obsługi – w języku angielskim</i>)		
	Podstawowa (patrz <i>Podręcznik obsługi – w języku angielskim</i>)		
	Komunikacja (patrz <i>Podręcznik obsługi – w języku angielskim</i>)		

Urząd. wspólne	Język (patrz <i>Podręcznik obsługi – w języku angielskim</i>)	
	Ekr. dom.(skrz.) (patrz <i>Podręcznik obsługi – w języku angielskim</i>)	
	Ustawienie daty	Data (patrz <i>Podręcznik obsługi – w języku angielskim</i>)
		Czas (patrz <i>Podręcznik obsługi – w języku angielskim</i>)
		Format daty (patrz <i>Podręcznik obsługi – w języku angielskim</i>)
		Strefa czasowa (patrz <i>Podręcznik obsługi – w języku angielskim</i>)
		Czas letni (patrz <i>Podręcznik obsługi – w języku angielskim</i>)
	Alarm	Potw. klawisza (patrz <i>Podręcznik obsługi – w języku angielskim</i>)
		Koniec zadania (patrz <i>Podręcznik obsługi – w języku angielskim</i>)
		Gotowe (patrz <i>Podręcznik obsługi – w języku angielskim</i>)
		NG (patrz <i>Podręcznik obsługi – w języku angielskim</i>)
		Potw. klawiaturą (patrz <i>Podręcznik obsługi – w języku angielskim</i>)
	Ust. dysku RAM (patrz <i>Podręcznik obsługi – w języku angielskim</i>)	
	Formatuj SSD (patrz <i>Podręcznik obsługi – w języku angielskim</i>)	
	Format. kartę SD (patrz <i>Podręcznik obsługi – w języku angielskim</i>)	
	Jasność wyśw. (patrz <i>Podręcznik obsługi – w języku angielskim</i>)	
	Obsługa błędów	BłądPapPodw (patrz <i>Podręcznik obsługi – w języku angielskim</i>)
		Przest. papieru (patrz <i>Podręcznik obsługi – w języku angielskim</i>)
		Pusta taca un. (patrz <i>Podręcznik obsługi – w języku angielskim</i>)
	Pusty toner kol. (patrz <i>Podręcznik obsługi – w języku angielskim</i>)	
	Ust. czas.	Aut. reset panel (patrz <i>Podręcznik obsługi – w języku angielskim</i>)
		Czas reset.panel (patrz <i>Podręcznik obsługi – w języku angielskim</i>)
		Ust.poz.uśpienia (patrz <i>Podręcznik obsługi – w języku angielskim</i>)
		Czas uśp. (patrz <i>Podręcznik obsługi – w języku angielskim</i>)
		Aut. kas. błędu (patrz <i>Podręcznik obsługi – w języku angielskim</i>)
		Ocz. po błędzie (patrz <i>Podręcznik obsługi – w języku angielskim</i>)
		OgrWysuwu Strony (patrz <i>Podręcznik obsługi – w języku angielskim</i>)
		Os.limit cz.żąd.(patrz <i>Podręcznik obsługi – w języku angielskim</i>)
	Wyśw. stan/dz. (patrz <i>Podręcznik obsługi – w języku angielskim</i>)	
	Typ klaw. USB (patrz <i>Podręcznik obsługi – w języku angielskim</i>)	
	Poz. al. toneru (patrz <i>Podręcznik obsługi – w języku angielskim</i>)	

Bezpieczeństwo	Bezp. sieciowe (patrz <i>Podręcznik obsługi – w języku angielskim</i>)		
	Ustaw. blok. I/F (patrz <i>Podręcznik obsługi – w języku angielskim</i>)		
	Poziom zabezp. (patrz <i>Podręcznik obsługi – w języku angielskim</i>)		
	Zabezp. danych (patrz <i>Podręcznik obsługi – w języku angielskim</i>)		
Log.uż./roz.zad.	Ust. logow. uży.	Log. użytkownika (patrz <i>Podręcznik obsługi – w języku angielskim</i>)	
		Lista użyt. lok. (patrz <i>Podręcznik obsługi – w języku angielskim</i>)	
		Konfig. karty ID	Log. z klawiat. (patrz <i>Podręcznik obsługi – w języku angielskim</i>)
			Dodat. uwierzyt. (patrz <i>Podręcznik obsługi – w języku angielskim</i>)
		Wł. użytk. siec. (patrz <i>Podręcznik obsługi – w języku angielskim</i>)	
	Ust. rozl. zadań	Rozl. zadań (patrz <i>Podręcznik obsługi – w języku angielskim</i>)	
		Dost.doRozl.zad. (patrz <i>Podręcznik obsługi – w języku angielskim</i>)	
		Rozl. zad.(Lok.) (patrz <i>Podręcznik obsługi – w języku angielskim</i>)	
		Zastosuj limit (patrz <i>Podręcznik obsługi – w języku angielskim</i>)	
	Nieznany ID zad. (patrz <i>Podręcznik obsługi – w języku angielskim</i>)		
	Dopas./konserw.	Tryb cichy (patrz <i>Podręcznik obsługi – w języku angielskim</i>)	
KalibracjaKoloru (patrz <i>Podręcznik obsługi – w języku angielskim</i>)			
Rejestr. koloru (patrz <i>Podręcznik obsługi – w języku angielskim</i>)			
Uruchom ponownie (patrz <i>Podręcznik obsługi – w języku angielskim</i>)			
Ust. serwisowe (patrz <i>Podręcznik obsługi – w języku angielskim</i>)			
Funk. opcjonalna (patrz <i>Podręcznik obsługi – w języku angielskim</i>)			

1 Informacje prawne i zasady bezpieczeństwa

Przed rozpoczęciem użytkowania urządzenia należy zapoznać się z tymi informacjami. Ten rozdział zawiera informacje dotyczące następujących zagadnień:

Powiadomienie	1-2
Konwencje bezpieczeństwa zastosowane w tym podręczniku	1-2
Otoczenie	1-3
Ostrzeżenia dotyczące obsługi	1-4
Bezpieczeństwo pracy z laserem (Europa)	1-5
EN ISO 7779	1-5
EK1-ITB 2000	1-5
Informacje prawne	1-6
Funkcja sterowania oszczędnością energii	1-10
Funkcja automatycznego drukowania dwustronnego	1-10
Oszczędzanie zasobów — papier	1-10
Korzyści dla środowiska wynikające z „zarządzania energią”	1-10
Program Energy Star (ENERGY STAR®)	1-11

Powiadomienie

Konwencje bezpieczeństwa zastosowane w tym podręczniku

Rozdziały tego podręcznika oraz części urządzenia oznaczone symbolami zawierają ostrzeżenia dotyczące zabezpieczeń, które mają chronić użytkownika, inne osoby i znajdujące się w otoczeniu obiekty oraz zapewnić prawidłowe i bezpieczne użytkowanie urządzenia. Symbole i ich znaczenia są przedstawione poniżej.

 **OSTRZEŻENIE:** Oznacza, że nieuwaga lub niestosowanie się do podanych zaleceń może spowodować poważne obrażenia, a nawet śmierć.

 **PRZESTROGA:** Oznacza, że nieuwaga lub niestosowanie się do podanych zaleceń może spowodować obrażenia lub uszkodzenia mechaniczne.

Symbole

Symbol  wskazuje, że powiązany rozdział zawiera ostrzeżenia dotyczące zabezpieczeń. Rodzaj uwagi jest określony wewnątrz symbolu.

 ... [Ostrzeżenie ogólne]

 ... [Ostrzeżenie o wysokiej temperaturze]

Symbol  wskazuje, że powiązana część zawiera informacje dotyczące zabronionych działań. Rodzaje zabronionych czynności są podane wewnątrz symbolu.

 ... [Ostrzeżenie przed zabronionymi czynnościami]

 ... [Demontaż zabroniony]

Symbol  oznacza, że dana sekcja zawiera informacje o czynnościach obowiązkowych. Rodzaje tych czynności są określone wewnątrz symbolu.

 ... [Alarm dotyczący czynności obowiązkowej]

 ... [Wyciągnij wtyczkę z gniazda]

 ... [Zawsze podłączaj urządzenie do gniazda sieciowego z uziemieniem]

Prosimy o kontakt z pracownikiem serwisu, aby zamówić wymianę, jeżeli ostrzeżenia w tym podręczniku są nieczytelne lub jeżeli brakuje samego podręcznika (usługa odpłatna).

Otoczenie

Urządzenie może pracować w następujących warunkach:

Temperatura	10 do 32,5°C (Jednak wilgotność nie powinna przekraczać 70% przy temperaturze wynoszącej 32,5°C).
Wilgotność	10 do 80% (Jednak temperatura nie powinna przekraczać 30°C przy wilgotności wynoszącej 80%).

Podczas wyboru lokalizacji urządzenia unikać wymienionych poniżej miejsc.

- Unikać lokalizacji blisko okien lub narażonych na bezpośrednie działanie promieni słonecznych.
- Unikać lokalizacji narażonych na drgania.
- Unikać lokalizacji narażonych na gwałtowne zmiany temperatury.
- Unikać lokalizacji narażonych na bezpośrednie działanie gorącego lub zimnego powietrza.
- Unikać lokalizacji ze słabą wentylacją.

Jeżeli podłoże jest wrażliwe na nacisk, może ono ulec uszkodzeniu podczas przesuwania urządzenia po jego instalacji.

Podczas drukowania wydzielany jest ozon w ilościach niewpływających na zdrowie użytkowników. Jeżeli urządzenie jest długo użytkowane w źle wentylowanym pomieszczeniu lub drukowana jest bardzo duża liczba kopii, może pojawić się nieprzyjemny zapach. W celu stworzenia odpowiednich warunków drukowania zaleca się właściwą wentylację pomieszczenia.

Ostrzeżenia dotyczące obsługi

Ostrzeżenia dotyczące materiałów eksploatacyjnych

PRZESTROGA

Nie należy próbować spalać części, w których znajduje się toner. Powstające wówczas iskry mogą spowodować oparzenia.

Części, w których znajduje się toner należy przechowywać w miejscach niedostępnych dla dzieci.

W przypadku wysypania się toneru z części, w których się on znajduje, należy unikać wdychania lub połykania oraz kontaktu z oczami i skórą.

- W przypadku dostania się tonera do dróg oddechowych należy przejść do pomieszczenia ze świeżym powietrzem i przepłukać gardło dużą ilością wody. Jeżeli wystąpi kaszel skontaktować się z lekarzem.
- W przypadku połknięcia tonera należy przepłukać usta wodą i wypić 1 lub 2 szklanki wody, aby rozcieńczyć zawartość żołądka. W razie konieczności skontaktować się z lekarzem.
- W przypadku dostania się tonera do oczu należy przepłukać je dokładnie wodą. W przypadku utrzymywania się podrażnienia należy skontaktować się z lekarzem.
- W przypadku zetknięcia się tonera ze skórą należy przemyć ją wodą z mydłem.

W żadnym wypadku nie wolno otwierać na siłę ani niszczyć części, w których znajduje się toner.

Inne środki ostrożności

Pusty pojemnik z tonerem oraz pojemnik na zużyty toner należy zwrócić lokalnemu dystrybutorowi lub przedstawicielowi działu serwisu. Zebrane pojemniki z tonerem oraz pojemniki na zużyty toner powinny być przetwarzane lub utylizowane zgodnie z odpowiednimi przepisami.

Urządzenie należy przechowywać, unikając bezpośredniego wystawienia na promieniowanie słoneczne.

Urządzenie należy przechowywać w miejscu, w którym temperatura wynosi poniżej 40°C, unikając gwałtownych zmian temperatury i wilgotności.

Jeżeli urządzenie nie jest używane przez dłuższy czas, należy wyjąć papier z kasety i tacy uniwersalnej, włożyć go z powrotem do oryginalnego opakowania i zapieczętować.

Bezpieczeństwo pracy z laserem (Europa)

Promieniowanie lasera może stanowić zagrożenie dla ludzkiego zdrowia. Dlatego promieniowanie lasera emitowane wewnątrz urządzenia jest szczelnie odizolowane za pomocą obudowy i zewnętrznej pokrywy. Przy normalnej eksploatacji promieniowanie nie może wydostawać się z urządzenia.

Urządzenie jest klasyfikowane jako produkt laserowy Class 1 według normy IEC/EN 60825-1:2007.

Przeostroga: Wykonywanie działań innych niż opisane w tym podręczniku może skutkować wystawieniem na szkodliwe promieniowanie.

Etykiety przymocowane są do modułu skanera laserowego wewnątrz urządzenia i nie są dostępne dla użytkownika.

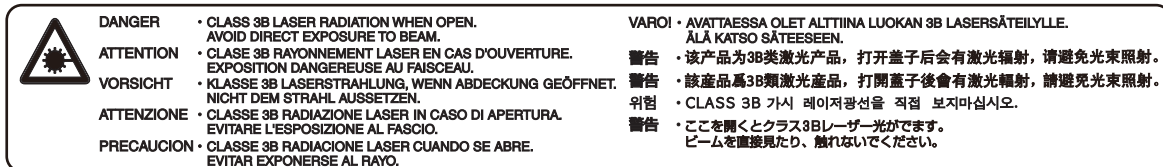

Informacje o produktach laserowych zaliczanych do CLASS 1 można znaleźć na tabliczce znamionowej.

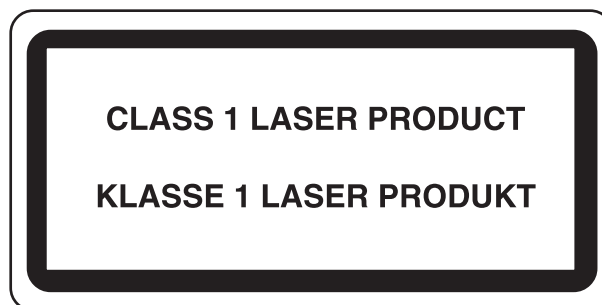

EN ISO 7779

Maschinenlärminformations-Verordnung 3. GPSGV, 06.01.2004: Der höchste Schalldruckpegel beträgt 70 dB (A) oder weniger gemäß EN ISO 7779.

EK1-ITB 2000

Das Gerät ist nicht für die Benutzung im unmittelbaren Gesichtsfeld am Bildschirmarbeitsplatz vorgesehen. Um störende Reflexionen am Bildschirmarbeitsplatz zu vermeiden, darf dieses Produkt nicht im unmittelbaren Gesichtsfeld platziert werden.

Informacje prawne

Kopiowanie lub inne formy powielania niniejszego podręcznika lub jego części bez uzyskania pisemnej zgody firmy KYOCERA Document Solutions Inc. jest zabronione.

Kwestia nazw handlowych

- PRESCRIBE i ECOSYS to zastrzeżone znaki towarowe firmy Kyocera Corporation.
- KPDL jest znakiem towarowym firmy Kyocera Corporation.
- Microsoft, Windows, Windows XP, Windows Server 2003, Windows Vista, Windows Server 2008, Windows 7, Windows Server 2012, Windows 8, Windows 8.1 i Internet Explorer to zastrzeżone znaki towarowe lub znaki towarowe firmy Microsoft Corporation w Stanach Zjednoczonych i/lub innych krajach.
- PCL jest znakiem towarowym firmy Hewlett-Packard Company.
- Adobe Acrobat, Adobe Reader i PostScript są znakami towarowymi firmy Adobe Systems, Incorporated.
- Ethernet jest zarejestrowanym znakiem towarowym firmy Xerox Corporation.
- Novell i NetWare to zastrzeżone znaki towarowe firmy Novell, Inc.
- IBM i IBM PC/AT są znakami towarowymi firmy International Business Machines Corporation.
- AppleTalk, Bonjour, Macintosh i Mac OS są znakami towarowymi firmy Apple Inc. zarejestrowanymi w Stanach Zjednoczonych i innych krajach.
- Wszystkie czcionki języków europejskich zainstalowane w tym urządzeniu są używane na mocy porozumienia licencyjnego z firmą Monotype Imaging Inc.
- Helvetica, Palatino i Times są zarejestrowanymi znakami towarowymi firmy Linotype GmbH.
- ITC Avant Garde Gothic, ITC Bookman, ITC ZapfChancery i ITC ZapfDingbats są zarejestrowanymi znakami towarowymi firmy International Typeface Corporation.
- ThinPrint jest znakiem towarowym firmy Cortado AG w Niemczech i innych krajach.
- W tym urządzeniu zainstalowano czcionki UFST™ MicroType® firmy Monotype Imaging Inc.
- To urządzenie jest wyposażone w oprogramowanie zawierające moduły firmy Independent JPEG Group.
- iPad, iPhone oraz iPod touch są znakami towarowymi firmy Apple Inc., zastrzeżonymi w USA i innych krajach.
- Nazwa AirPrint oraz logo AirPrint są znakami towarowymi firmy Apple Inc.
- iOS jest znakiem towarowym i zarejestrowanym znakiem towarowym firmy Cisco w Stanach Zjednoczonych i w innych krajach i jest używany na licencji Apple Inc.
- Google i Google Cloud Print™ są znakami towarowymi lub zarejestrowanymi znakami towarowymi Google, Inc.

Wszystkie inne marki i nazwy produktów są zarejestrowanymi znakami towarowymi lub znakami towarowymi odpowiednich firm, będących ich właścicielami. W tym podręczniku obsługi oznaczenia ™ i ® nie są używane.

GPL/LGPL

Oprogramowanie układowe tego urządzenia zawiera programy GPL (<http://www.gnu.org/licenses/gpl.html>) i/lub LGPL (<http://www.gnu.org/licenses/lgpl.html>). Istnieje możliwość pobrania kodu źródłowego tego oprogramowania, a użytkownik ma prawo go kopiować, redystrybuować i modyfikować na warunkach licencji GPL/LGPL. Więcej informacji o dostępności kodu źródłowego znajduje się na stronie <http://www.kyoceradocumentsolutions.com/gpl/>.

OpenSSL License

Copyright (c) 1998-2006 The OpenSSL Project. All rights reserved.

Redistribution and use in source and binary forms, with or without modification, are permitted provided that the following conditions are met:

1. Redistributions of source code must retain the above copyright notice, this list of conditions and the following disclaimer.
2. Redistributions in binary form must reproduce the above copyright notice, this list of conditions and the following disclaimer in the documentation and/or other materials provided with the distribution.
3. All advertising materials mentioning features or use of this software must display the following acknowledgment: "This product includes software developed by the OpenSSL Project for use in the OpenSSL Toolkit. (<http://www.openssl.org/>)"
4. The names "OpenSSL Toolkit" and "OpenSSL Project" must not be used to endorse or promote products derived from this software without prior written permission. For written permission, please contact openssl-core@openssl.org.
5. Products derived from this software may not be called "OpenSSL" nor may "OpenSSL" appear in their names without prior written permission of the OpenSSL Project.
6. Redistributions of any form whatsoever must retain the following acknowledgment: "This product includes software developed by the OpenSSL Project for use in the OpenSSL Toolkit (<http://www.openssl.org/>)"

THIS SOFTWARE IS PROVIDED BY THE OpenSSL PROJECT "AS IS" AND ANY EXPRESSED OR IMPLIED WARRANTIES, INCLUDING, BUT NOT LIMITED TO, THE IMPLIED WARRANTIES OF MERCHANTABILITY AND FITNESS FOR A PARTICULAR PURPOSE ARE DISCLAIMED. IN NO EVENT SHALL THE OpenSSL PROJECT OR ITS CONTRIBUTORS BE LIABLE FOR ANY DIRECT, INDIRECT, INCIDENTAL, SPECIAL, EXEMPLARY, OR CONSEQUENTIAL DAMAGES (INCLUDING, BUT NOT LIMITED TO, PROCUREMENT OF SUBSTITUTE GOODS OR SERVICES; LOSS OF USE, DATA, OR PROFITS; OR BUSINESS INTERRUPTION) HOWEVER CAUSED AND ON ANY THEORY OF LIABILITY, WHETHER IN CONTRACT, STRICT LIABILITY, OR TORT (INCLUDING NEGLIGENCE OR OTHERWISE) ARISING IN ANY WAY OUT OF THE USE OF THIS SOFTWARE, EVEN IF ADVISED OF THE POSSIBILITY OF SUCH DAMAGE.

Original SSLeay License

Copyright (C) 1995-1998 Eric Young (eay@cryptsoft.com) All rights reserved.

This package is an SSL implementation written by Eric Young (eay@cryptsoft.com). The implementation was written so as to conform with Netscapes SSL.

This library is free for commercial and non-commercial use as long as the following conditions are adhered to. The following conditions apply to all code found in this distribution, be it the RC4, RSA, lhash, DES, etc., code; not just the SSL code. The SSL documentation included with this distribution is covered by the same copyright terms except that the holder is Tim Hudson (tjh@cryptsoft.com).

Copyright remains Eric Young's, and as such any Copyright notices in the code are not to be removed.

If this package is used in a product, Eric Young should be given attribution as the author of the parts of the library used.

This can be in the form of a textual message at program startup or in documentation (online or textual) provided with the package.

Redistribution and use in source and binary forms, with or without modification, are permitted provided that the following conditions are met:

1. Redistributions of source code must retain the copyright notice, this list of conditions and the following disclaimer.
2. Redistributions in binary form must reproduce the above copyright notice, this list of conditions and the following disclaimer in the documentation and/or other materials provided with the distribution.
3. All advertising materials mentioning features or use of this software must display the following acknowledgement:
"This product includes cryptographic software written by Eric Young (eay@cryptsoft.com)"
The word 'cryptographic' can be left out if the routines from the library being used are not cryptographic related :-).
4. If you include any Windows specific code (or a derivative thereof) from the apps directory (application code) you must include an acknowledgement: "This product includes software written by Tim Hudson (tjh@cryptsoft.com)"

THIS SOFTWARE IS PROVIDED BY ERIC YOUNG "AS IS" AND ANY EXPRESS OR IMPLIED WARRANTIES, INCLUDING, BUT NOT LIMITED TO, THE IMPLIED WARRANTIES OF MERCHANTABILITY AND FITNESS FOR A PARTICULAR PURPOSE ARE DISCLAIMED. IN NO EVENT SHALL THE AUTHOR OR CONTRIBUTORS BE LIABLE FOR ANY DIRECT, INDIRECT, INCIDENTAL, SPECIAL, EXEMPLARY, OR CONSEQUENTIAL DAMAGES (INCLUDING, BUT NOT LIMITED TO, PROCUREMENT OF SUBSTITUTE GOODS OR SERVICES; LOSS OF USE, DATA, OR PROFITS; OR BUSINESS INTERRUPTION) HOWEVER CAUSED AND ON ANY THEORY OF LIABILITY, WHETHER IN CONTRACT, STRICT LIABILITY, OR TORT (INCLUDING NEGLIGENCE OR OTHERWISE) ARISING IN ANY WAY OUT OF THE USE OF THIS SOFTWARE, EVEN IF ADVISED OF THE POSSIBILITY OF SUCH DAMAGE.

The licence and distribution terms for any publically available version or derivative of this code cannot be changed. i.e. this code cannot simply be copied and put under another distribution licence [including the GNU Public Licence.]

Monotype Imaging License Agreement

- 1 *Software* shall mean the digitally encoded, machine readable, scalable outline data as encoded in a special format as well as the UFST Software.
- 2 You agree to accept a non-exclusive license to use the Software to reproduce and display weights, styles and versions of letters, numerals, characters and symbols (*Typefaces*) solely for your own customary business or personal purposes at the address stated on the registration card you return to Monotype Imaging. Under the terms of this License Agreement, you have the right to use the Fonts on up to three printers. If you need to have access to the fonts on more than three printers, you need to acquire a multiuser license agreement which can be obtained from Monotype Imaging. Monotype Imaging retains all rights, title and interest to the Software and Typefaces and no rights are granted to you other than a License to use the Software on the terms expressly set forth in this Agreement.
- 3 To protect proprietary rights of Monotype Imaging, you agree to maintain the Software and other proprietary information concerning the Typefaces in strict confidence and to establish reasonable procedures regulating access to and use of the Software and Typefaces.
- 4 You agree not to duplicate or copy the Software or Typefaces, except that you may make one backup copy. You agree that any such copy shall contain the same proprietary notices as those appearing on the original.
- 5 This License shall continue until the last use of the Software and Typefaces, unless sooner terminated. This License may be terminated by Monotype Imaging if you fail to comply with the terms of this License and such failure is not remedied within thirty (30) days after notice from Monotype Imaging. When this License expires or is terminated, you shall either return to Monotype Imaging or destroy all copies of the Software and Typefaces and documentation as requested.
- 6 You agree that you will not modify, alter, disassemble, decrypt, reverse engineer or decompile the Software.
- 7 Monotype Imaging warrants that for ninety (90) days after delivery, the Software will perform in accordance with Monotype Imaging-published specifications, and the diskette will be free from defects in material and workmanship. Monotype Imaging does not warrant that the Software is free from all bugs, errors and omissions.

The parties agree that all other warranties, expressed or implied, including warranties of fitness for a particular purpose and merchantability, are excluded.
- 8 Your exclusive remedy and the sole liability of Monotype Imaging in connection with the Software and Typefaces is repair or replacement of defective parts, upon their return to Monotype Imaging.

In no event will Monotype Imaging be liable for lost profits, lost data, or any other incidental or consequential damages, or any damages caused by abuse or misapplication of the Software and Typefaces.
- 9 Massachusetts U.S.A. law governs this Agreement.

- 10 You shall not sublicense, sell, lease, or otherwise transfer the Software and/or Typefaces without the prior written consent of Monotype Imaging.
- 11 Use, duplication or disclosure by the Government is subject to restrictions as set forth in the Rights in Technical Data and Computer Software clause at FAR 252-227-7013, subdivision (b)(3)(ii) or subparagraph (c)(1)(ii), as appropriate. Further use, duplication or disclosure is subject to restrictions applicable to restricted rights software as set forth in FAR 52.227-19 (c)(2).
- 12 You acknowledge that you have read this Agreement, understand it, and agree to be bound by its terms and conditions. Neither party shall be bound by any statement or representation not contained in this Agreement. No change in this Agreement is effective unless written and signed by properly authorized representatives of each party. By opening this diskette package, you agree to accept the terms and conditions of this Agreement.

Funkcja sterowania oszczędnością energii

To urządzenie wyposażone jest w funkcję **uśpienia**, utrzymującą funkcje drukarki w stanie oczekiwania przy zredukowanym do minimum poborze mocy, gdy urządzenie nie jest używane przez określony czas.

Tryb uśpienia

Urządzenie automatycznie przechodzi w tryb uśpienia po upływie 1 minuty od ostatniego użycia. Czas beczynności, po upływie którego włączany jest tryb uśpienia, może zostać przedłużony.

➔ [Funkcja Czuwanie i Automatyczne czuwanie \(strona 2-19\)](#)

Funkcja automatycznego drukowania dwustronnego

Urządzenie jest standardowo wyposażone w funkcję drukowania dwustronnego. Na przykład drukując dwa jednostronne oryginały na dwóch stronach jednego arkusza papieru, można zmniejszyć ilość zużytego papieru.

➔ [Dupleks \(strona 6-4\)](#)

Drukowanie w trybie druku dwustronnego zmniejsza zużycie papieru i przyczynia się do zachowania zasobów leśnych. Tryb druku dwustronnego zmniejsza również ilość papieru, jaką trzeba zakupić, a tym samym zmniejsza koszty. Zaleca się, aby urządzenia obsługujące druk dwustronny były domyślnie ustawione w tym trybie.

Oszczędzanie zasobów — papier

Dla celów zachowania i zrównoważonego wykorzystywania zasobów leśnych zaleca się wykorzystywanie papieru makulaturowego lub świeżego, posiadającego certyfikaty inicjatyw na rzecz odpowiedzialnego gospodarowania środowiskiem naturalnym lub uznane oznakowania ekologiczne, które są zgodne z normą EN 12281:2002* lub równoważną normą jakości.

Urządzenie to obsługuje również drukowanie na papierze 64 g/m². Użycie takiego papieru, zawierającego mniej surowców, może prowadzić do dalszego zachowania zasobów leśnych.

* : EN12281:2002 „Papier drukowy i biurowy — wymagania dotyczące papieru do kopiowania z zastosowaniem suchego toneru”

Przedstawiciel działu sprzedaży lub działu serwisu może udzielić informacji dotyczących zalecanych rodzajów papieru.

Korzyści dla środowiska wynikające z „zarządzania energią”

W celu zmniejszenia zużycia energii w czasie beczynności urządzenie to wyposażono w funkcję zarządzania energią, która automatycznie włącza tryb oszczędzania energii, gdy urządzenie pozostaje w stanie beczynności przez określony czas.

Mimo że powrót urządzenia do trybu GOTOWY w trybie oszczędzania energii zajmuje nieco czasu, można w ten sposób uzyskać znaczne zmniejszenie zużycia energii. Zaleca się, aby urządzenie było używane przy czasie aktywacji trybu oszczędzania energii ustawionym na wartość domyślną.

Program Energy Star (ENERGY STAR®)



Jako firma uczestnicząca w międzynarodowym programie Energy Star, zdecydowaliśmy, że urządzenie będzie zgodne ze standardami ustanowionymi w ramach międzynarodowego programu Energy Star. ENERGY STAR® jest dobrowolnym programem dotyczącym wydajności energetycznej, mającym na celu rozwój i promowanie stosowania produktów o wysokiej wydajności energetycznej, tak aby zapobiegać globalnemu ociepleniu. Kupując produkty posiadające kwalifikację ENERGY STAR®, klienci mogą pomóc zmniejszyć emisję gazów cieplarnianych podczas użytkowania produktów oraz obniżyć koszty związane z energią.

2 Instalacja i konfiguracja urządzenia

W tym przedstawiono informacje dla administratorów tego urządzenia, takie jak nazwy części urządzenia, podłączanie kabli i instalację oprogramowania.

Nazwy części	2-2	Command Center RX	2-32
Zewnętrzne elementy urządzenia	2-2	Uzyskiwanie dostępu do Command Center RX	2-33
Złącza i wewnątrz urządzenia	2-3	Zmiana ustawień zabezpieczeń	2-34
Urządzenie z dołączonym wyposażeniem opcjonalnym	2-5	Zmiana informacji o urządzeniu	2-36
Podłączanie kabli	2-6		
Podłączanie kabla sieciowego	2-6		
Podłączanie kabla USB	2-7		
Podłączanie przewodu zasilania	2-7		
Włączanie/wyłączanie	2-8		
Włączanie	2-8		
Wyłączanie	2-8		
Korzystanie z panelu operacyjnego	2-9		
Klawisze na panelu operacyjnym	2-9		
Metoda obsługi	2-10		
Ekran pomocy	2-11		
Logowanie/wylogowanie	2-12		
Logowanie	2-12		
Wylogowanie	2-13		
Ustawienie domyślne urządzenia	2-14		
Ustawianie daty i godziny	2-14		
Konfiguracja sieci (połączenie kablowe LAN)	2-16		
Funkcja oszczędzania energii	2-19		
Funkcja Czuwanie i Automatyczne czuwanie	2-19		
Instalacja oprogramowania	2-21		
Oprogramowanie na dysku DVD (Windows) 2-21			
Instalowanie oprogramowania w systemie Windows	2-22		
Deinstalacja oprogramowania	2-28		
Instalowanie oprogramowania na komputerze MAC .	2-29		
Sprawdzanie licznika	2-31		

Nazwy części

Zewnętrzne elementy urządzenia

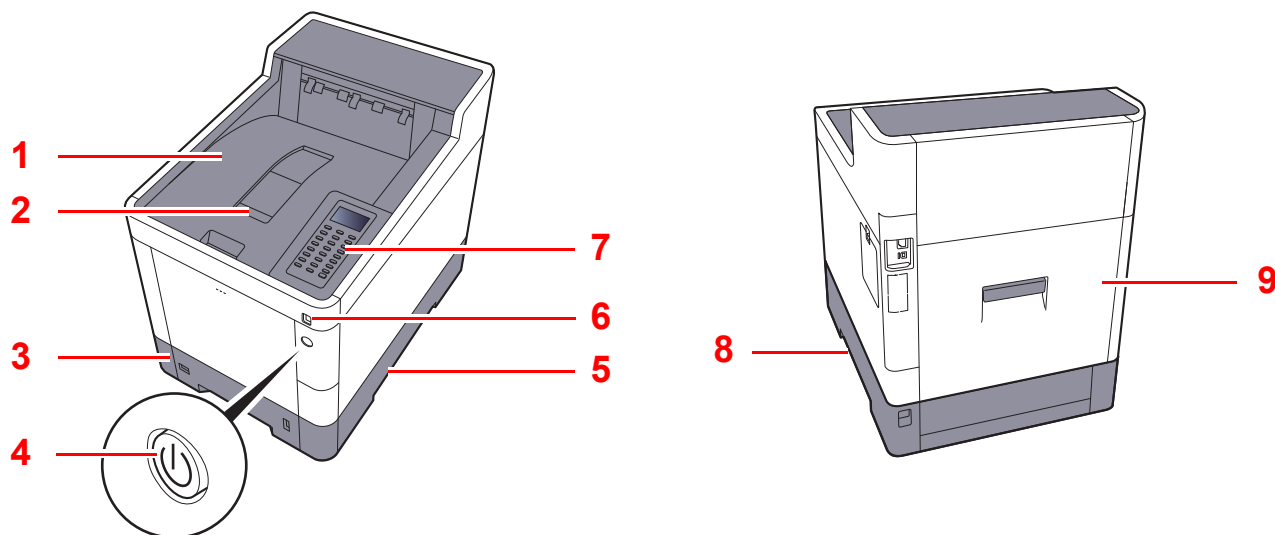

1 Taca górna

2 Ogranicznik papieru

3 Kasetę 1

4 Wyłącznik zasilania

5 Uchwyty

6 Gniazdo pamięci USB

7 Panel operacyjny

8 Uchwyty

9 Tylna pokrywa 1

Złącza i wnętrze urządzenia

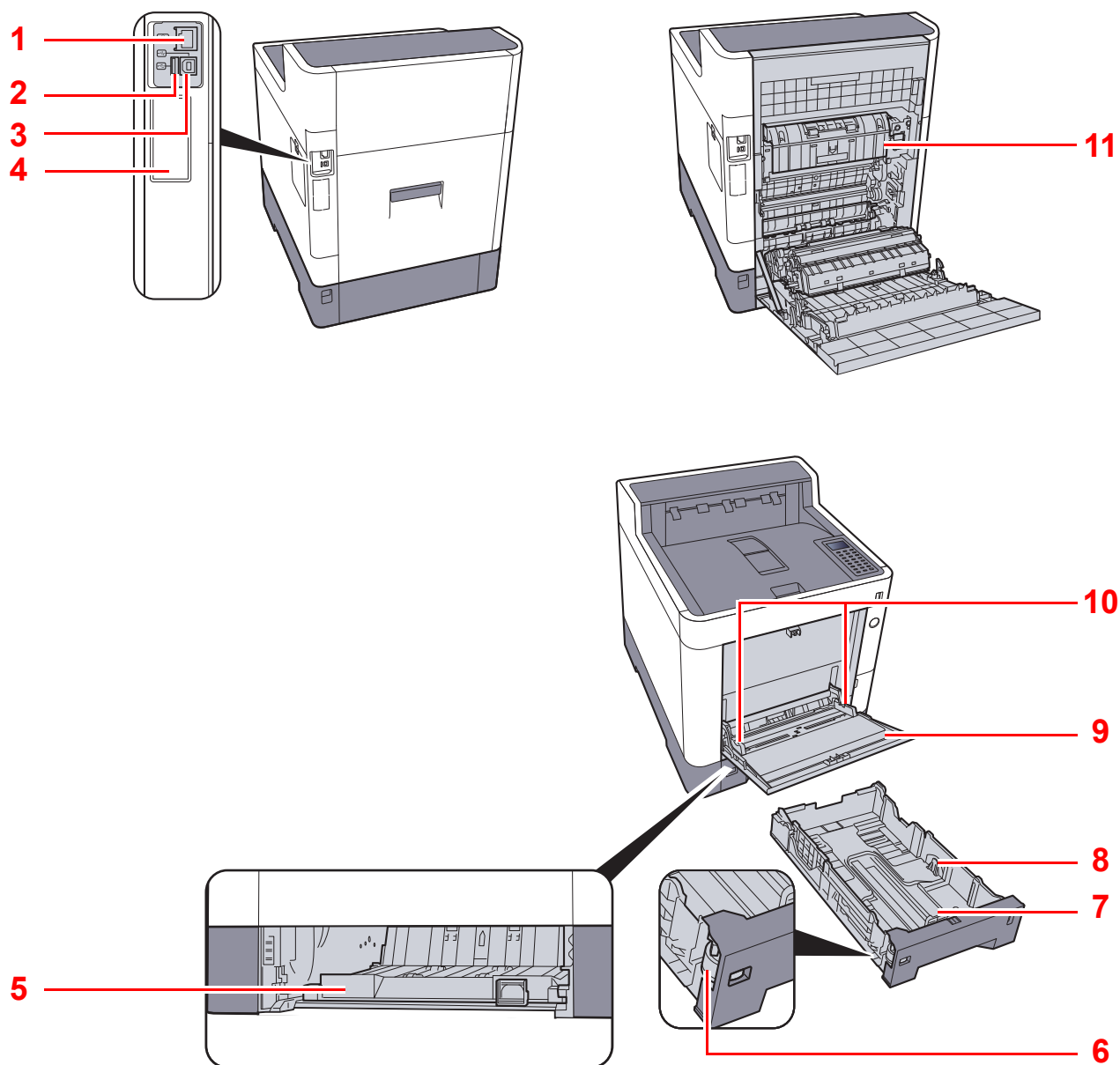

- 1 Złącze interfejsu sieciowego
- 2 Port USB
- 3 Złącze interfejsu USB
- 4 Interfejs urządzeń opcjonalnych
- 5 Osłona podajnika
- 6 Pokrętko rozmiaru

- 7 Prowadnica długości papieru
- 8 Prowadnice szerokości papieru
- 9 Taca uniwersalna
- 10 Prowadnice szerokości papieru
- 11 Pokrywa utrwalacza

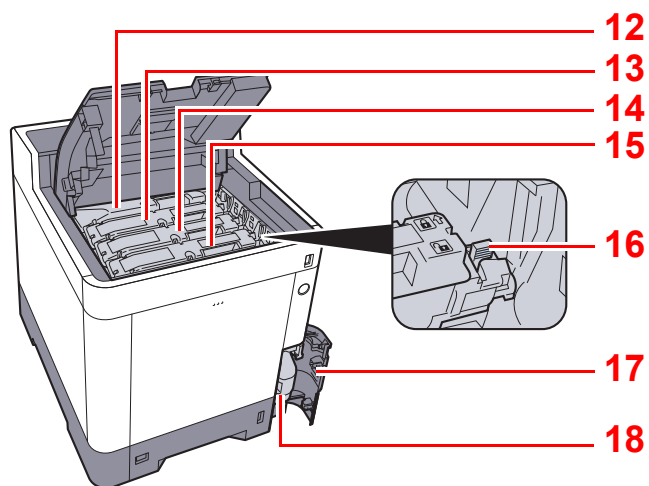

12 Pojemnik z tonerem (Black)

13 Pojemnik z tonerem (Magenta)

14 Pojemnik z tonerem (Cyan)

15 Pojemnik z tonerem (Yellow)

16 Dźwignia blokująca pojemnik z tonerem

17 Pokrywa pojemnika na zużyty toner

18 Pojemnik na zużyty toner

Urządzenie z dołączonym wyposażeniem opcjonalnym

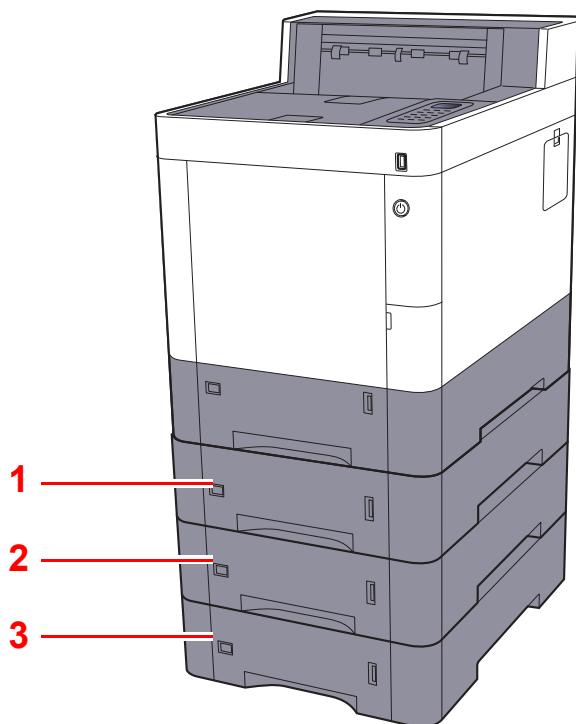

- 1 Kasetka 2
- 2 Kasetka 3
- 3 Kasetka 4

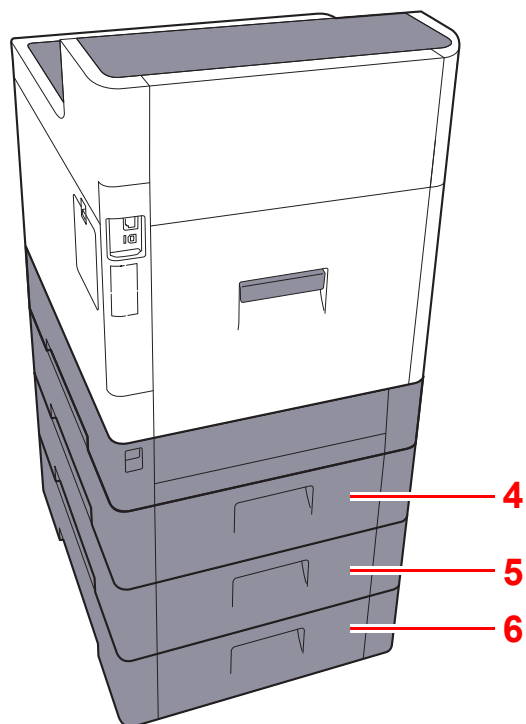

- 4 Tylna pokrywa 2
- 5 Tylna pokrywa 3
- 6 Tylna pokrywa 4

➔ [Urządzenia opcjonalne \(strona 8-2\)](#)

Podłączanie kabli

Podłączanie kabla sieciowego

✓ **WAŻNE**

Jeżeli zasilanie jest włączone, należy wyłączyć wyłącznik zasilania.

➔ [Wyłączanie \(strona 2-8\)](#)

1 Podłącz kabel do urządzenia.

- 1 Podłącz kabel sieciowy do złącza interfejsu sieciowego urządzenia.

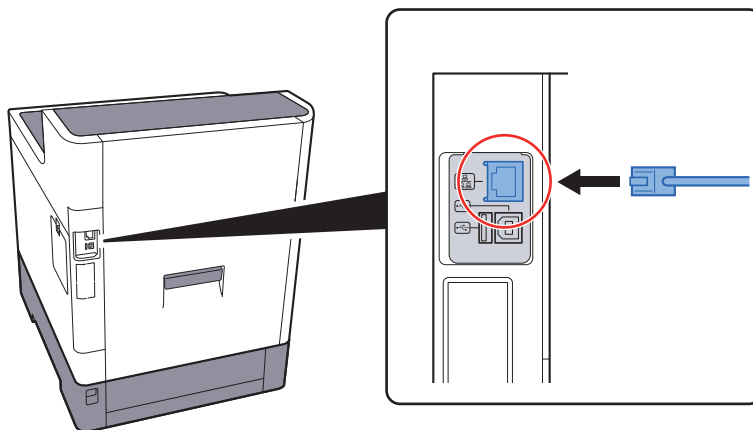

- 2 Podłącz drugi koniec kabla do koncentratora (huba).

2 Włącz urządzenie i skonfiguruj sieć.

- ➔ [Konfiguracja sieci \(połączenie kablowe LAN\) \(strona 2-16\)](#)

Podłączanie kabla USB

✓ **WAŻNE**

Jeżeli zasilanie jest włączone, należy wyłączyć wyłącznik zasilania.

➔ [Wyłączanie \(strona 2-8\)](#)

1 Podłącz kabel do urządzenia.

- 1 Podłącz kabel USB do złącza interfejsu USB znajdującego się po lewej stronie obudowy urządzenia.

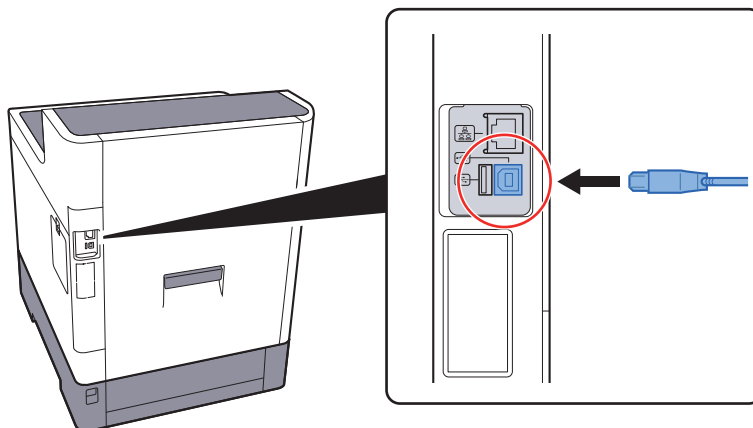

- 2 Drugi koniec kabla podłącz do komputera PC.

2 Włącz zasilanie urządzenia.

Podłączanie przewodu zasilania

1 Podłącz kabel do urządzenia.

Podłącz jeden koniec kabla zasilania do urządzenia, a drugi do źródła zasilania.

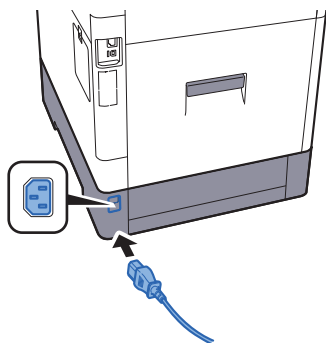

✓ **WAŻNE**

Należy używać wyłącznie przewodu zasilania dostarczonego wraz z urządzeniem.

Włączanie/wyłączanie

Włączanie

1 Włącz wyłącznik zasilania.

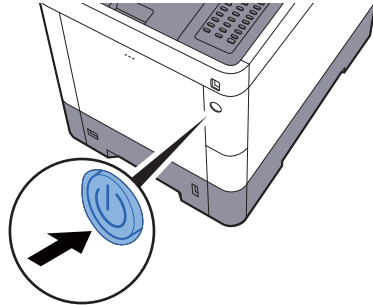

✓ WAŻNE

Po wyłączeniu wyłącznika zasilania nie należy natychmiast ponownie włączać zasilania. Przed włączeniem wyłącznika należy odczekać co najmniej 5 sekund.

Wyłączanie

✓ WAŻNE

Gdy wskaźnik [Data] świeci lub miga, urządzenie działa. Wyłączenie wyłącznika zasilania podczas pracy urządzenia może spowodować jego uszkodzenie.

1 Wyłącz wyłącznik zasilania.

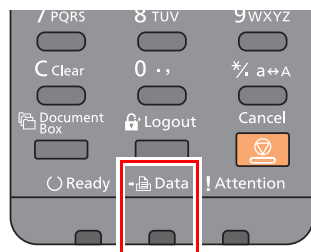

Upewnij się, że wskaźniki nie świecą.

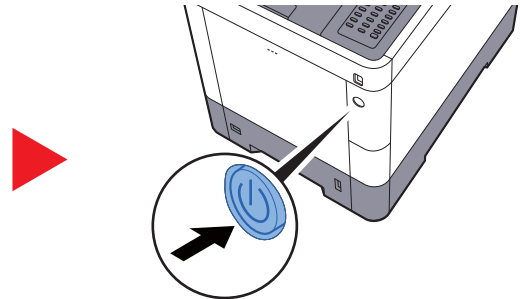

W przypadku nieużywania urządzenia przez dłuższy czas...



PRZESTROGA





Jeżeli urządzenie ma zostać pozostawione na dłuższy czas bezczynnie (np. na noc), należy wyłączyć je za pomocą głównego wyłącznika zasilania. Jeżeli urządzenie ma być nieużywane przez dłuższy okres (np. podczas wakacji), należy wyjąć wtyczkę z gniazda w celu zapewnienia bezpieczeństwa.

✓ WAŻNE

Wyjmij papier z kaset i zamknij go szczelnie w opakowaniu w celu ochrony przed wilgocią.

Korzystanie z panelu operacyjnego

Klawisze na panelu operacyjnym

	Wyświetla ekran Menu.
	Służy do zwiększania lub zmniejszania wartości liczbowych lub wybierania pozycji menu na wyświetlaczu komunikatów. Umożliwia też przesuwanie kursora podczas wprowadzania znaków.
	Służy do potwierdzania wyboru funkcji lub menu, a także wprowadzonych liczb.
	Służy do powrotu do poprzedniego elementu.

Klawisz wyboru:

Pozwala wybrać menu wyświetlane w dolnej części wyświetlacza komunikatów.

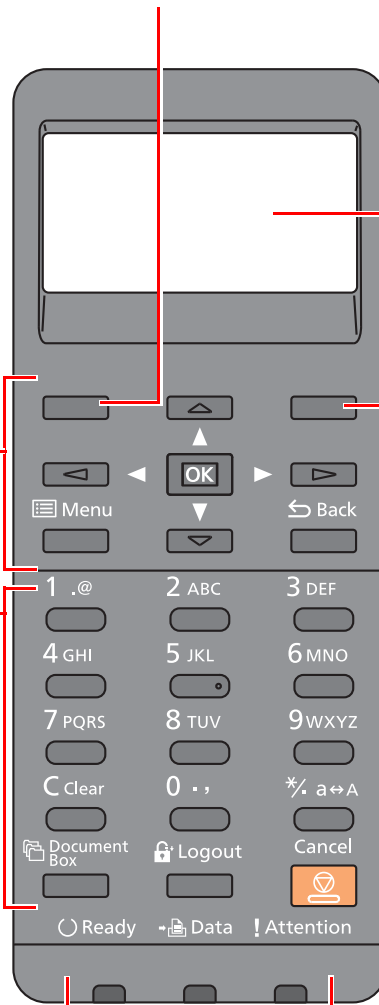







Wyświetlacz komunikatów

Służy do wyświetlania menu ustawień i komunikatów o błędzie.

Klawisz wyboru:

Pozwala wybrać menu wyświetlane w dolnej części wyświetlacza komunikatów.

	Klawisze numeryczne. Służą do wprowadzania liczb i symboli.
	Wyświetla ekran Skrzynka dokumentów.
	Kończy operację bieżącego użytkownika (np. przez wylogowanie).
	Służy do anulowania lub wstrzymywania bieżącego zadania.

	Miganie. Oznacza błąd, który może zostać naprawiony przez użytkownika. Wł. Oznacza, że drukarka jest gotowa i w trybie on-line. Wył. Oznacza, że drukarka jest w trybie off-line, ponieważ drukowanie zostało zatrzymane ręcznie lub automatycznie z powodu błędu.
	Miganie. Oznacza, że odbierane są dane. Wł. Oznacza, że odebrane dane są przetwarzane.
	Miganie, Wł. Drukarka nie może drukować z powodu błędu.

Metoda obsługi

W tym rozdziale opisano sposób obsługi menu ustawień na wyświetlaczu komunikatów.

Wyświetlanie menu i konfigurowanie ustawień

Wybierz klawisz **[Menu]**, aby wyświetlić menu ustawień. Wybierz klawisz **[▲]**, klawisz **[▼]**, klawisz **[◀]**, klawisz **[▶]**, klawisz **[OK]** lub klawisz **[Back]**, aby wybrać menu i zmienić ustawienia.

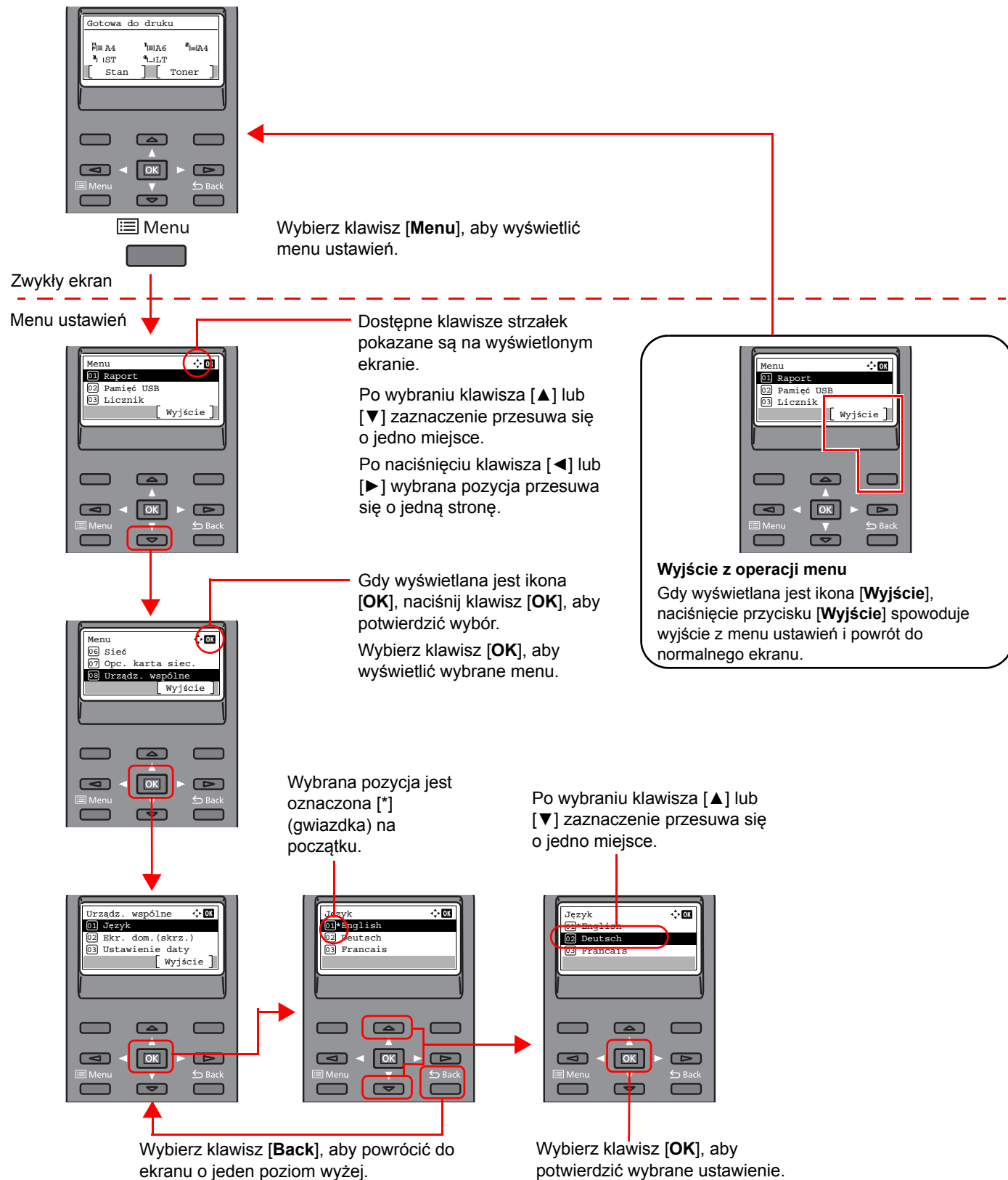

Ekran pomocy

W przypadku trudności z obsługą urządzenia można uzyskać pomoc korzystając z panelu operacyjnego.

Gdy na wyświetlaczu komunikatów wyświetlana jest ikona [**Pomoc**], wybierz [**Pomoc**], aby wyświetlić ekran pomocy. Na ekranie pomocy opisana jest obsługa urządzenia.



Wybierz klawisz [▼], aby wyświetlić następny krok, lub klawisz [▲], aby wyświetlić poprzedni.

Wybierz klawisz [OK], aby opuścić ekran pomocy.

Logowanie/wylogowanie

Podczas konfiguracji funkcji, do której wymagane są uprawnienia administratora, lub jeżeli włączone jest administrowanie logowaniem użytkowników, należy wprowadzić nazwę logowania i hasło.

NOTATKA

Domyślnie nazwa logowania i hasło logowania są ustawione na wartości przedstawione w poniższej tabeli.

	ECOSYS P6035cdn	ECOSYS P7040cdn
Nazwa logowania:	3500	4000
Hasło logowania:	3500	4000

W przypadku zapomnienia nazwy logowania użytkownika i hasła logowania nie będzie można się zalogować. W takim przypadku należy zalogować się na konto z uprawnieniami administratora i zmienić nazwę użytkownika albo hasło.

Logowanie

1 Wprowadź nazwę logowania.

- 1 Jeśli podczas pracy wyświetlany jest ekran logowania, należy wybrać „Nazwę logowania użytkownika” i wybrać klawisz **[OK]**.

NOTATKA

- Jeśli jako metodę uwierzytelniania użytkownika ustawiono **[Uwierz. sieciowe]**, wyświetlane jest **[Menu]**. Wybierz **[Menu]** i wybierz **[Typ logowania]**. Możesz teraz wybrać miejsce uwierzytelniania: **[Uwierz. lokalne.]** lub **[Uwierz. sieciowe]**.
- Wybierz **[Menu]** i wybierz **[Domena]**, aby wybierać spośród zarejestrowanych domen.

- 2 Wprowadź nazwę logowania za pomocą klawiatury numerycznej i wybierz przycisk **[OK]**.

➔ [Metoda wprowadzania znaków \(strona 8-3\)](#)

2 Wprowadź hasło logowania.

- 1 Wybierz „Hasło logowania” i wybierz klawisz **[OK]**.
- 2 Wprowadź „Hasło logowania” i wybierz klawisz **[OK]**.

➔ [Metoda wprowadzania znaków \(strona 8-3\)](#)

3 Wybierz **[Logowanie]**.

Wylogowanie

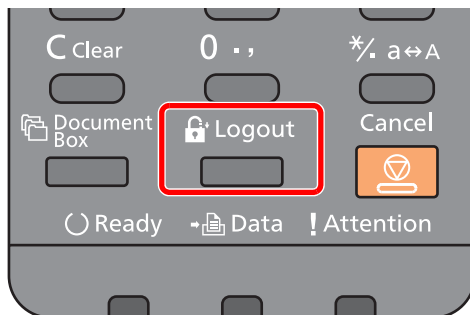

Aby wylogować się z urządzenia, wybierz klawisz **[Logout]** w celu powrotu do ekranu wprowadzania nazwy logowania użytkownika i hasła logowania.

Użytkownicy są automatycznie wylogowywani w następujących sytuacjach:

- gdy urządzenie wchodzi w tryb uśpienia,
- gdy włączone jest automatyczne resetowanie panelu.

Ustawienie domyślne urządzenia

Przed rozpoczęciem użytkowania urządzenia należy skonfigurować ustawienia, takie jak data i godzina, ustawienia sieciowa i funkcje oszczędzania energii w razie potrzeby.

NOTATKA

Ustawienie domyślne urządzenia można zmieniać w menu systemu.

Informacje na temat ustawień dostępnych do konfiguracji w menu systemowym znaleźć można w:

➔ Patrz *Podręcznik obsługi (w języku angielskim)*.

Ustawianie daty i godziny

Ustawiając lokalną datę i godzinę, należy postępować zgodnie z poniższymi wskazówkami.

W przypadku wysyłania wiadomości e-mail za pomocą funkcji transmisji ustawiona data i godzina będą umieszczone w nagłówku tej wiadomości. Ustaw datę, godzinę oraz różnicę czasową w stosunku do GMT w zależności od strefy, w której urządzenie jest używane.

NOTATKA

- Jeśli włączone jest zarządzanie logowaniem użytkownika, ustawienia można zmienić wyłącznie po zalogowaniu się z uprawnieniami administratora.

Jeżeli zarządzanie logowaniem użytkownika jest wyłączone, zostanie wyświetlony ekran uwierzytelniania użytkownika. Wprowadź nazwę użytkownika i hasło, a następnie naciśnij [**Logowanie**].

- Domyślnie nazwa logowania i hasło logowania są ustawione na wartości przedstawione w poniższej tabeli.

	ECOSYS P6035cdn	ECOSYS P7040cdn
Nazwa logowania:	3500	4000
Hasło logowania:	3500	4000

- Różnicę czasową ustaw przed ustawieniem daty i czasu.

- Poprawną godzinę można ustawiać okresowo poprzez synchronizację z sieciowym serwerem czasu.

➔ **Command Center RX User Guide**

1 Wyświetl ekran.

Klawisz [**Menu**] > Klawisz [**▲**] [**▼**] > [**Urząd. wspólne**] > Klawisz [**OK**] > Klawisz [**▲**] [**▼**] > [**Ustawienie daty**] > Klawisz [**OK**]

2 Skonfiguruj ustawienia.

Klawisz [**▲**] [**▼**] > [**Strefa czasowa**] > Klawisz [**OK**] > Wybierz strefę czasową > Klawisz [**OK**] > Klawisz [**▲**] [**▼**] > [**Data**] > Klawisz [**OK**] > Ustaw datę > Klawisz [**OK**] > Klawisz [**▲**] [**▼**] > [**Czas**] > Klawisz [**OK**] > Ustaw czas > Klawisz [**OK**] > Klawisz [**▲**] [**▼**] > [**Format daty**] > Klawisz [**OK**] > Wybierz format daty > Klawisz [**OK**]

Pozycja	Opis
Strefa czasowa	Pozwala ustawić różnicę czasową względem GMT. Należy wybrać z listy najbliższą lokalizację. Po wybraniu obszaru korzystającego z czasu letniego należy skonfigurować ustawienia czasu letniego.
Data	Ustawienie daty dla lokalizacji, w której urządzenie jest używane. Wartość: Rok (2000 do 2037), miesiąc (1 do 12), dzień (1 do 31)
Czas	Ustawienie czasu dla lokalizacji, w której urządzenie jest używane. Wartość: Godzina (00 do 23), minuta (00 do 59), sekunda (00 do 59).
Format daty	Pozwala wybrać format wyświetlania lat, miesięcy i dni. Rok wyświetlany jest w zapisie zachodnim. Wartość: MM/DD/YYYY, DD/MM/YYYY, YYYY/MM/DD



NOTATKA

Wybierz klawisz [▲] lub [▼], aby wprowadzić numer.

Za pomocą klawiszy [◀] lub [▶] wybierz miejsce wprowadzania danych (pozycja zostanie podświetlona).

Konfiguracja sieci (połączenie kablowe LAN)

Urządzenie jest wyposażone w interfejs sieciowy kompatybilny z protokołami sieciowymi takimi jak TCP/IP (IPv4), TCP/IP (IPv6), NetBEUI oraz IPSec. Pozwala to na drukowanie za pomocą platform Windows, Macintosh, UNIX i innych.

Ustaw TCP/IP (IPv4) w celu połączenia z siecią Windows.

NOTATKA

Jeśli włączone jest zarządzanie logowaniem użytkownika, ustawienia można zmienić wyłącznie po zalogowaniu się z uprawnieniami administratora.

Jeżeli zarządzanie logowaniem użytkownika jest wyłączone, pojawi się ekran uwierzytelniania użytkownika. Wprowadź nazwę użytkownika i hasło, a następnie naciśnij **[Logowanie]**.

Domyślnie nazwa logowania i hasło logowania są ustawione na wartości przedstawione w poniższej tabeli.

	ECOSYS P6035cdn	ECOSYS P7040cdn
Nazwa logowania:	3500	4000
Hasło logowania:	3500	4000

Ustawienia TCP/IP

Ustawienia IPv4

Ustaw TCP/IP (IPv4) w celu połączenia z siecią Windows.

NOTATKA

Należy wcześniej uzyskać adres IP od administratora sieci i mieć go pod ręką podczas konfiguracji tych ustawień. W następujących przypadkach adres IP serwera DNS należy ustawiać w Command Center RX.

Ustawiając adres IP serwera DNS, należy skorzystać z:

➔ Command Center RX User Guide

- Korzystając z nazwy hosta przy wyłączonym ustawieniu „DHCP”.
- Gdy używany jest serwer DNS z adresem IP, który nie jest automatycznie przypisany przez DHCP.

1 Wyświetl ekran.

Klawisz **[Menu]** > Klawisz **[▲]** **[▼]** > **[Sieć]** > Klawisz **[OK]** > Klawisz **[▲]** **[▼]** > **[Ust. TCP/IP]** > Klawisz **[OK]** > Klawisz **[▲]** **[▼]** > **[Ust. IPv4]** > Klawisz **[OK]**

2 Skonfiguruj ustawienia.

Ustawiając statyczny adres IP

- 1 Klawisz **[▲]** **[▼]** > **[DHCP]** > Klawisz **[OK]** > Klawisz **[▲]** **[▼]** > **[Wył.]** > Klawisz **[OK]**
- 2 Klawisz **[▲]** **[▼]** > **[Adres IP]** > Klawisz **[OK]**
- 3 Ustaw adres IP.

NOTATKA

Można wybrać liczbę z przedziału od 000 do 255.

Użyj klawiatury numerycznej bądź klawiszy **[▲]** lub **[▼]**, aby wprowadzić numer. Za pomocą klawiszy **[◀]** lub **[▶]** wybierz miejsce wprowadzania danych (pozycja zostanie podświetlona).

- 4 Wybierz klawisz [OK].
- 5 Klawisz [▲] [▼] > [Maska podsieci] > Klawisz [OK]
- 6 Ustaw maskę podsieci.

 **NOTATKA**

Można wybrać liczbę z przedziału od 000 do 255.
Użyj klawiatury numerycznej bądź klawiszy [▲] lub [▼], aby wprowadzić numer.
Za pomocą klawiszy [◀] lub [▶] wybierz miejsce wprowadzania danych (pozycja zostanie podświetlona).

- 7 Wybierz klawisz [OK].
- 8 Klawisz [▲] [▼] > [Bramka domyślna] > Klawisz [OK]
- 9 Ustaw bramkę domyślną.

 **NOTATKA**

Można wybrać liczbę z przedziału od 000 do 255.
Użyj klawiatury numerycznej bądź klawiszy [▲] lub [▼], aby wprowadzić numer.
Za pomocą klawiszy [◀] lub [▶] wybierz miejsce wprowadzania danych (pozycja zostanie podświetlona).

- 10 Wybierz klawisz [OK].

 **WAŻNE**

Po zmianie ustawień uruchom ponownie sieć w menu systemowym albo wyłącz i ponownie włącz urządzenie.

➔ Patrz *Podręcznik obsługi (w języku angielskim)*.

 **NOTATKA**

Konfigurację sieci można przeprowadzić z komputera, korzystając z Command Center RX.

➔ **Command Center RX User Guide**

Ustawienia sieci bezprzewodowej

Gdy na urządzeniu zainstalowano opcjonalny zestaw interfejsu sieci bezprzewodowej i skonfigurowano ustawienia połączenia, istnieje możliwość drukowania w otoczeniu sieci bezprzewodowej (bezprowodowej sieci LAN). Poniżej przedstawiono wprowadzenie do ustawień połączenia za pomocą ustawień podstawowych.

Następujące cztery ustawienia mogą zostać skonfigurowane z poziomu ustawień podstawowych.

➔ Patrz *Podręcznik obsługi (w języku angielskim)*.

Dostępna sieć

Wyświetla punkty dostępne, do których można podłączyć urządzenie.

Przycisk

Jeśli punkt dostępowy obsługuje metodę przycisku, ustawienia bezprzewodowe można skonfigurować, posługując się tą metodą. Ustawienie to realizuje metodę przycisku i połączenie zostaje nawiązane poprzez naciśnięcie przycisku na punkcie dostępowym.



NOTATKA

Za pomocą metody przycisku można zrealizować wyłącznie połączenie WPS.

PIN (Urządzenie)

Rozpoczyna połączenie, korzystając z kodu PIN urządzenia. Wprowadź kod PIN do punktu dostępowego. Kod PIN urządzenia zostanie wygenerowany automatycznie.

PIN (Terminal)

Rozpoczyna połączenie, korzystając z kodu PIN punktu dostępowego. Wprowadź kod PIN punktu dostępowego.

Funkcja oszczędzania energii

Po upływie określonego czasu od ostatniego użycia urządzenie automatycznie przechodzi w tryb uśpienia w celu maksymalnego ograniczenia zużycia energii. Jeżeli urządzenie nie będzie używane w trybie uśpienia, zostanie automatycznie wyłączone po pewnym czasie.

Funkcja Czuwanie i Automatyczne czuwanie

NOTATKA

Jeśli włączone jest zarządzanie logowaniem użytkownika, ustawienia można zmienić wyłącznie po zalogowaniu się z uprawnieniami administratora.

Jeżeli zarządzanie logowaniem użytkownika jest wyłączone, zostanie wyświetlony ekran uwierzytelniania użytkownika. Wprowadź nazwę użytkownika i hasło, a następnie naciśnij **[Logowanie]**.

Domyślnie nazwa logowania i hasło logowania są ustawione na wartości przedstawione w poniższej tabeli.

	ECOSYS P6035cdn	ECOSYS P7040cdn
Nazwa logowania:	3500	4000
Hasło logowania:	3500	4000

Automatyczne uśpienie

Funkcja Automatyczne uśpienie automatycznie przełącza urządzenie w stan uśpienia, jeśli jest ono nieużywane przez określony czas.

Domyślnie ustawiona jest 1 minuta.

Jeśli w trybie uśpienia odebrane zostaną dane drukowania, urządzenie automatycznie wybudzi się i rozpocznie drukowanie.

Aby wznowić, wykonaj poniższe czynności.

- Wybierz klawisz **[OK]**.

Urządzenie będzie gotowe do pracy w ciągu 19 sekund w przypadku ECOSYS P6035cdn i 21 sekund w przypadku ECOSYS P7040cdn.

Pamiętaj, że warunki otoczenia, takie jak wentylacja, mogą powodować, że urządzenie będzie wolniej reagować.

Aby ustawić zegar uśpienia na urządzeniu w celu przełączania w tryb uśpienia po pewnym okresie bezczynności, należy wykonać poniższe czynności.

1 Wyświetl ekran.

Klawisz **[Menu]** > Klawisz **[▲]** **[▼]** > **[Urządź. wspólne]** > Klawisz **[OK]** > Klawisz **[▲]** **[▼]** > **[Ust. czas.]** > Klawisz **[OK]** > Klawisz **[▲]** **[▼]** > **[Czas uśp.]** > Klawisz **[OK]**

2 Ustaw czas uśpienia.

- 1 Wprowadź czas uśpienia.

NOTATKA

Użyj klawiatury numerycznej bądź klawiszy **[▲]** lub **[▼]**, aby wprowadzić numer.

- 2 Wybierz klawisz **[OK]**.

Stan (Ust.poz.uśpienia)

Możliwe jest ustawienie przechodzenia do trybu uśpienia dla wszystkich lub jedynie wybranych funkcji urządzenia. Po przejściu urządzenia w tryb uśpienia, karta ID nie zostanie rozpoznana.

Aby znaleźć więcej informacji na temat stanu, patrz:

➔ *Podręcznik obsługi (w języku angielskim).*

Poziom uśpienia (Oszcz. energii i wznowienie pracy) (z wyjątkiem modeli na rynek europejski)

Na poziomie uśpienia można przełączać urządzenie pomiędzy następującymi dwoma trybami: Trybem oszczędzania energii i trybem wznowienia pracy. Domyślnym ustawieniem jest tryb oszczędzania energii.

W trybie oszczędzania energii zużycie energii jest nawet niższe niż w trybie wznowienia pracy. Pozwala to na oddzielne ustawianie trybu uśpienia dla każdej funkcji. Nie można rozpoznać karty ID.



NOTATKA

Jeśli zainstalowany jest opcjonalny zestaw interfejsu sieciowego, funkcja ta nie będzie wyświetlana.

Aby wznowić pracę, należy wybrać klawisz **[OK]** na panelu operacyjnym. Jeśli w trybie uśpienia odebrane zostaną dane drukowania, urządzenie automatycznie wybudzi się i rozpocznie drukowanie.

Wykonaj poniższe czynności, aby wybrać poziom uśpienia i oszczędzanie energii dla każdej z funkcji.

1 Wyświetl ekran.

Klawisz **[Menu]** > Klawisz **[▲]** **[▼]** > **[Urządź. wspólne]** > Klawisz **[OK]** > Klawisz **[▲]** **[▼]** > **[Ust. czas.]** > Klawisz **[OK]** > Klawisz **[▲]** **[▼]** > **[Ust.poz.uśpienia]** > Klawisz **[OK]** > Klawisz **[▲]** **[▼]** > **[Poziom uśpienia]** > Klawisz **[OK]**

2 Wybierz poziom uśpienia.

Klawisz **[▲]** **[▼]** > **[Wznowienie pracy]** lub **[Oszcz. energii]** > Klawisz **[OK]**

Jeśli ustawiono **[Oszcz. energii]**, zdecydować, czy tryb oszczędzania energii ma zostać ustawiony dla każdej z funkcji.

3 Ustaw reguły uśpienia.

1 Klawisz **[▲]** **[▼]** > **[Stan]** > Klawisz **[OK]**

2 Wybierz funkcję, której mają dotyczyć ustawienia, i wybierz klawisz **[OK]**.

Pozycja **[Czytnik kart]** wyświetlana jest tylko wówczas, gdy zainstalowano opcjonalny Card Authentication Kit.

3 Klawisz **[▲]** **[▼]** > **[Wył.]** lub **[Wł.]** > Klawisz **[OK]**

Powtarzaj kroki 3-2 i 3-3, aby ustawić dla innej funkcji.

Instalacja oprogramowania

Jeżeli docelowo na tym urządzeniu ma być używana funkcja drukarki, na komputerze należy zainstalować odpowiednie oprogramowanie z dołączonego dysku DVD (Product Library).

Oprogramowanie na dysku DVD (Windows)

Można wybrać następujące metody instalacji: **[Instalacja ekspresowa]** lub **[Instalacja niestandardowa]**. **[Instalacja ekspresowa]** jest standardową metodą instalacji. Aby zainstalować elementy, których nie można zainstalować przy użyciu **[Instalacja ekspresowa]**, należy przeprowadzić **[Instalacja niestandardowa]**.

Aby uzyskać szczegółowe informacje na temat instalacji niestandardowej, patrz:

➔ [Instalacja niestandardowa \(strona 2-25\)](#)

Oprogramowanie	Opis	Instalacja ekspresowa
KX DRIVER	Sterownik ten pozwala na drukowanie na urządzeniu plików z komputera. Pojedynczy sterownik obsługuje wiele języków opisu strony (PCL XL, KPDŁ itd.). Ten sterownik drukarki pozwala na pełne wykorzystanie funkcji urządzenia. Używaj tego sterownika do tworzenia plików PDF.	○
KX XPS DRIVER	Ten sterownik drukarki obsługuje format XPS (XML Paper Specification), opracowany przez Microsoft Corporation.	-
KPDŁ mini-driver/PCL mini-driver	Jest to sterownik firmy Microsoft, który obsługuje języki PCL i KPDŁ. Istnieją pewne ograniczenia co do funkcji urządzenia oraz funkcji opcjonalnych jakie mogą być stosowane z tym sterownikiem.	-
KYOCERA Net Viewer	Jest to narzędzie umożliwiające monitorowanie urządzenia w sieci.	-
Status Monitor	Jest to narzędzie monitorujące stan drukarki i zapewniające funkcję ciągłego raportowania.	○
KYOCERA Net Direct Print	Umożliwia wydrukowanie pliku PDF bez uruchamiania programu Adobe Acrobat/Reader.	-
FONTS	Są to czcionki ekranowe, które umożliwiają użycie wbudowanych czcionek urządzenia w aplikacji.	○



NOTATKA

- Instalacja w systemie Windows może zostać przeprowadzona jedynie przez użytkownika zalogowanego z uprawnieniami administratora.
- Nie można zainstalować KX XPS DRIVER na komputerach z systemem Windows XP.

Instalowanie oprogramowania w systemie Windows

Instalacja ekspresowa

Poniżej przedstawiono przykładową procedurę instalacji oprogramowania w systemie Windows 7 za pomocą [Instalacji ekspresowej].

Aby uzyskać szczegółowe informacje na temat instalacji niestandardowej, patrz:

➔ [Instalacja niestandardowa \(strona 2-25\)](#)

1 Włóż płytę DVD do napędu.

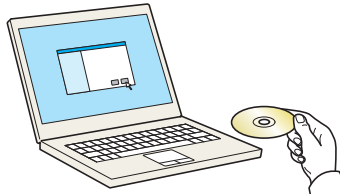

NOTATKA

- Instalacja w systemie Windows może zostać przeprowadzona jedynie przez użytkownika zalogowanego z uprawnieniami administratora.
- Po wyświetleniu okna dialogowego „**Kreatora znajdowania nowego sprzętu – Zapraszamy**” należy wybrać [Anuluj].
- Jeżeli wyświetlone zostanie okno automatycznego uruchamiania, kliknij [Uruchom program setup.exe].
- Jeżeli zostanie wyświetlone okno zarządzania kontem użytkownika, kliknij przycisk [Tak] ([Zezwalaj]).

2 Wyświetl ekran.

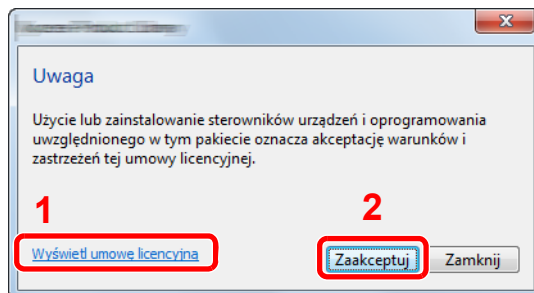

- 1 Kliknij łącze [Wyświetl umowę licencyjną] i zapoznaj się z treścią umowy licencyjnej.
- 2 Kliknij przycisk [Zaakceptuj].

3 Zainstaluj przy użyciu metody [Instalacja ekspresowa].

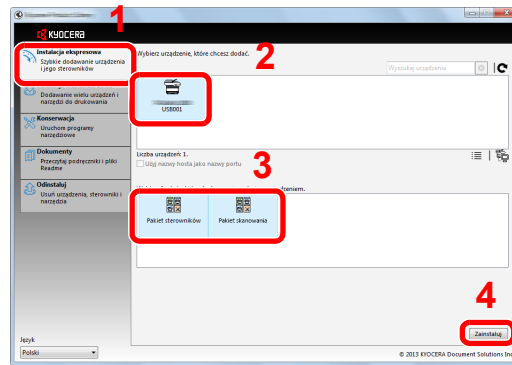

Można także wybrać [Użyj nazwy hosta jako nazwy portu] i ustawić używanie nazwy hosta standardowego portu TCP/IP. (Nie można używać połączenia USB).



NOTATKA

- Aby zainstalować Status Monitor, konieczna jest wcześniejsza instalacja oprogramowania Microsoft .NET Framework 4.0.

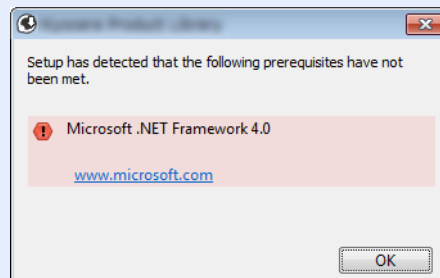

- Aby urządzenie zostało wykryte, musi być włączone. Jeżeli komputer nie wykrywa urządzenia, należy sprawdzić, czy urządzenie jest prawidłowo połączone poprzez sieć lub za pomocą kabla USB i czy jest włączone, a następnie kliknąć **C** (Załaduj).
- Jeżeli zostanie wyświetlone okno zabezpieczeń systemu Windows, należy kliknąć przycisk [Zainstaluj oprogramowanie sterownika mimo to].

4 Zakończ instalację.

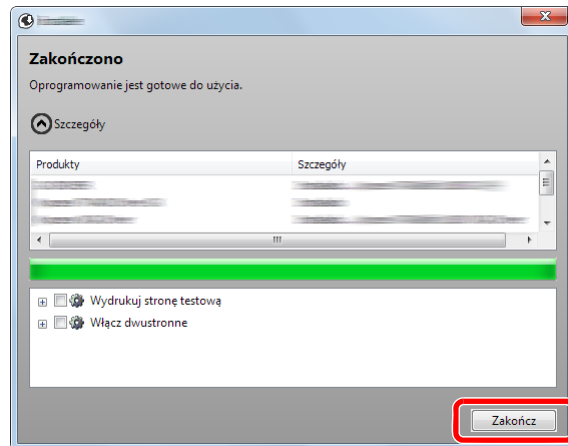

Po wyświetleniu komunikatu „**Oprogramowanie jest gotowe do użycia**” można rozpocząć użytkowanie oprogramowania. Aby wydrukować stronę testową, zaznacz okienko „**Wydrukuj stronę testową**”, a następnie wybierz urządzenie.

Kliknij przycisk [**Zakończ**], aby zamknąć okno kreatora.



NOTATKA

Jeżeli w systemie Windows XP zaznaczono opcję [**Ustawienia urządzenia**], po kliknięciu przycisku [**Zakończ**] zostanie wyświetlone okno dialogowe ustawień urządzenia. W oknie dialogowym należy skonfigurować ustawienia wyposażenia opcjonalnego zainstalowanego w urządzeniu. Ustawienia urządzenia można skonfigurować po ukończeniu instalacji.

➔ **Printer Driver User Guide**

Jeżeli wyświetlony zostanie komunikat z prośbą o ponowne uruchomienie systemu, należy zrestartować komputer, postępując zgodnie z poleceniami wyświetlanymi na ekranie. Procedura instalacji sterownika drukarki jest zakończona.

Instalacja niestandardowa

Poniżej przedstawiono przykładową procedurę instalacji oprogramowania w systemie Windows 7 za pomocą [Instalacja niestandardowa].

1 Włóż płytę DVD do napędu.

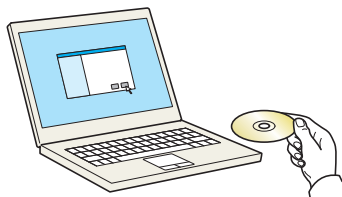

NOTATKA

- Instalacja w systemie Windows może zostać przeprowadzona jedynie przez użytkownika zalogowanego z uprawnieniami administratora.
- Po wyświetleniu okna dialogowego „Kreatora znajdowania nowego sprzętu – Zapraszamy” należy wybrać [Anuluj].
- Jeżeli wyświetlone zostanie okno automatycznego uruchamiania, kliknij [Uruchom program setup.exe].
- Jeżeli zostanie wyświetlone okno zarządzania kontem użytkownika, kliknij przycisk [Tak] ([Zezwalaj]).

2 Wyświetl ekran.

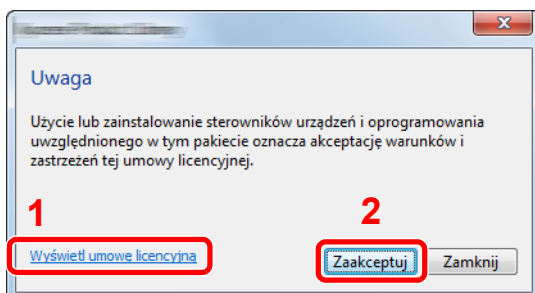

- 1 Kliknij łącze [Wyświetl umowę licencyjną] i zapoznaj się z treścią umowy licencyjnej.
- 2 Kliknij przycisk [Zaakceptuj].

3 Zainstaluj przy użyciu metody [Instalacja niestandardowa].

- 1 Wybierz urządzenie do instalacji.

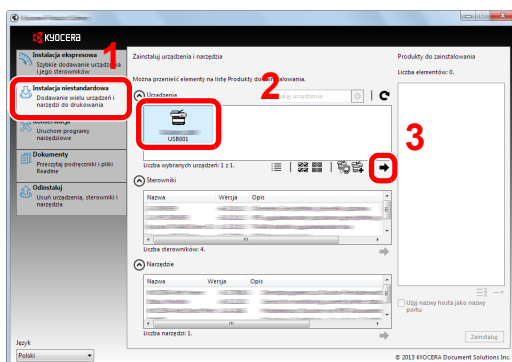

Można używać poniższych przycisków.



: Pozwala zmienić wyświetlany obraz na ikony i tekst.



: Pozwala wybierać wiele elementów.



: Jeżeli żądane urządzenie nie zostało wyświetlone, wybierz ten przycisk, aby wybrać urządzenie bezpośrednio.

2 Wybierz sterownik do instalacji.

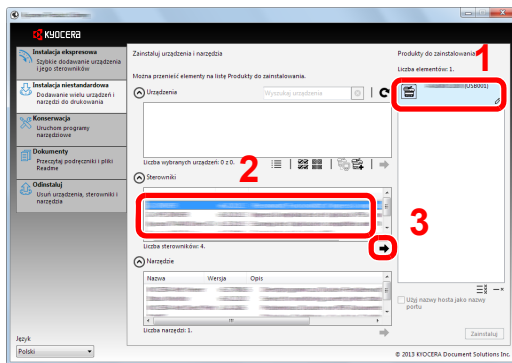

3 Wybierz narzędzie do instalacji.

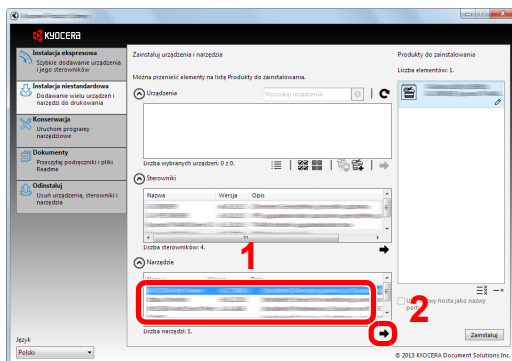

4 Kliknij przycisk [Zainstaluj].

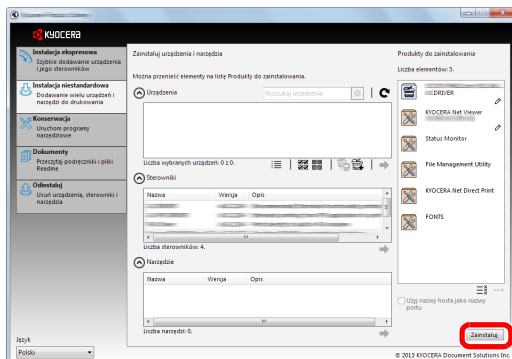

NOTATKA

- Aby zainstalować Status Monitor, konieczna jest wcześniejsza instalacja oprogramowania Microsoft .NET Framework 4.0.

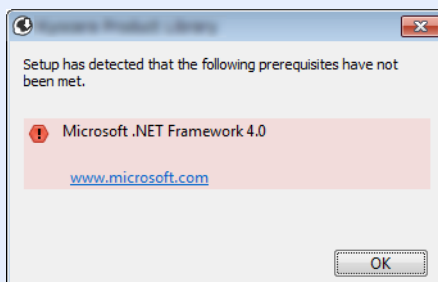

4 Zakończ instalację.

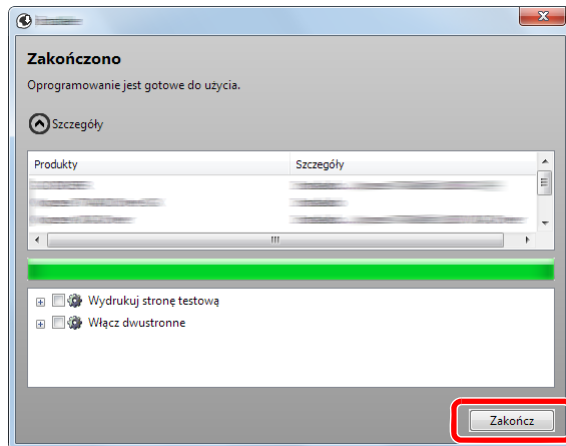

Po wyświetleniu komunikatu „**Oprogramowanie jest gotowe do użycia**” można rozpocząć użytkowanie oprogramowania. Aby wydrukować stronę testową, zaznacz okienko „**Wydrukuj stronę testową**”, a następnie wybierz urządzenie.

Kliknij przycisk [**Zakończ**], aby zamknąć okno kreatora.



NOTATKA

Jeżeli w systemie Windows XP zaznaczono opcję [**Ustawienia urządzenia**], po kliknięciu przycisku [**Zakończ**] zostanie wyświetlone okno dialogowe ustawień urządzenia. W oknie dialogowym należy skonfigurować ustawienia wyposażenia opcjonalnego zainstalowanego w urządzeniu. Ustawienia urządzenia można skonfigurować po ukończeniu instalacji.

➔ **Printer Driver User Guide**

Jeżeli wyświetlony zostanie komunikat z prośbą o ponowne uruchomienie systemu, należy zrestartować komputer, postępując zgodnie z poleceniami wyświetlanymi na ekranie. Procedura instalacji sterownika drukarki jest zakończona.

Deinstalacja oprogramowania

Postępuj zgodnie z poniższą procedurą aby odinstalować oprogramowanie z komputera.

NOTATKA

Deinstalacja w systemie Windows może zostać przeprowadzona jedynie przez użytkownika zalogowanego z uprawnieniami administratora.

1 Wyświetl ekran.

Kliknij przycisk [Start] w systemie Windows, a następnie wybierz [Wszystkie programy], [Kyocera], a następnie [Odinstaluj Kyocera Product Library], aby wyświetlić kreator deinstalacji.

NOTATKA

W systemie Windows 8 z paska zakładek wybierz [Szukaj], a następnie w polu wyszukiwania wprowadź „Odinstaluj Kyocera Product Library”. Z listy wyszukiwania wybierz [Odinstaluj Kyocera Product Library].

2 Odinstaluj oprogramowanie.

Zaznacz w okienku wyboru oprogramowanie, które ma zostać odinstalowane.

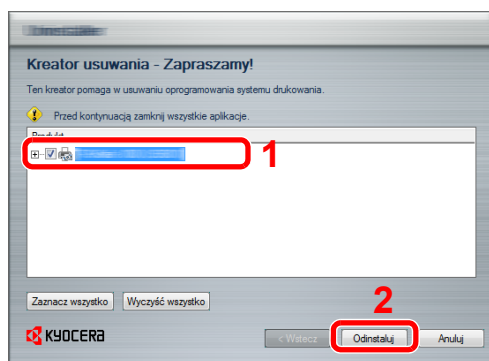

3 Zakończ deinstalację.

Jeżeli wyświetlony zostanie komunikat z prośbą o ponowne uruchomienie systemu, należy zrestartować komputer, postępując zgodnie z poleceniami wyświetlanymi na ekranie. Procedura deinstalacji oprogramowania została zakończona.

NOTATKA

- Oprogramowanie można także odinstalować za pomocą Product Library.
- Aby odinstalować oprogramowanie, na ekranie Product Library kliknij [Odinstaluj] i postępuj zgodnie z wyświetlanymi na ekranie instrukcjami.

Instalowanie oprogramowania na komputerze MAC

Funkcja drukarki urządzenia może być wykorzystywana także za pomocą komputera Macintosh.

NOTATKA

- Instalacja w systemie MAC OS może zostać przeprowadzona jedynie przez użytkownika zalogowanego z uprawnieniami administratora.
- W przypadku drukowania z komputera Macintosh należy ustawić w urządzeniu emulację **[KPDŁ]** lub **[KPDŁ(Auto)]**.
➔ Patrz *Podręcznik obsługi (w języku angielskim)*.
- Aby podłączyć się poprzez Bonjour, należy włączyć Bonjour w ustawieniach sieciowych urządzenia.
➔ Patrz *Podręcznik obsługi (w języku angielskim)*.
- Na ekranie uwierzytelniania wprowadź nazwę użytkownika i hasło używane do logowania do systemu operacyjnego.

1 Włóż płytę DVD do napędu.

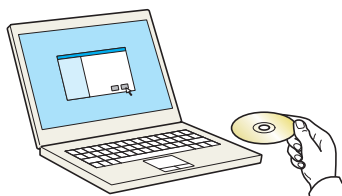

Dwukrotnie kliknij ikonę **[Kyocera]**.

2 Wyświetl ekran.

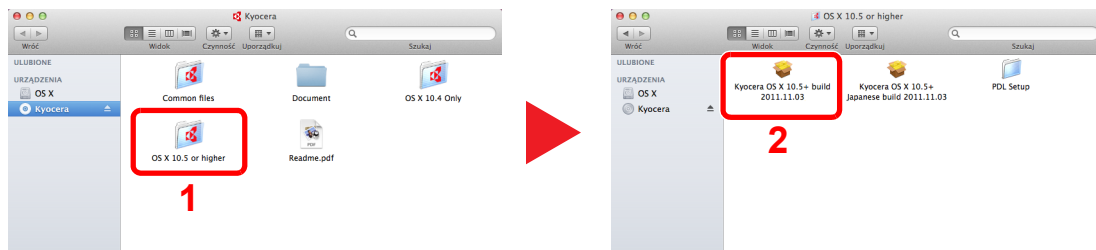

Kliknij dwukrotnie **[Kyocera OS X x.x]**, w zależności od używanej wersji Mac OS.

3 Zainstaluj sterownik drukarki.

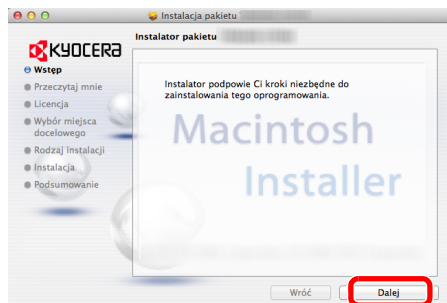

Zainstaluj sterownik drukarki, kierując się instrukcjami programu instalacyjnego.

Procedura instalacji drukarki została zakończona.

Jeśli stosowane jest połączenie przez gniazdo USB, następuje automatyczne wykrycie i połączenie z urządzeniem.

Jeśli stosowane jest połączenie z użyciem adresu IP, wymagane są poniższe ustawienia.

4 Skonfiguruj drukarkę.

- 1 Otwórz Właściwości systemu i dodaj drukarkę.

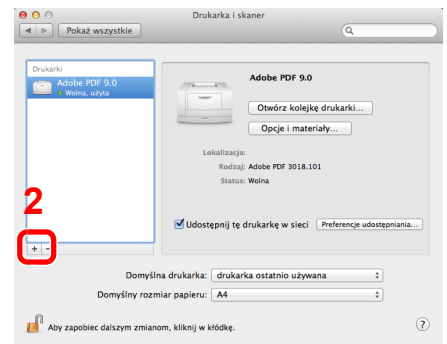
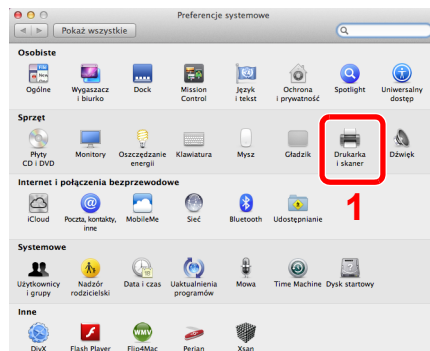

- 2 Wybierz [Domyślne] i kliknij element w polu „Nazwa”.

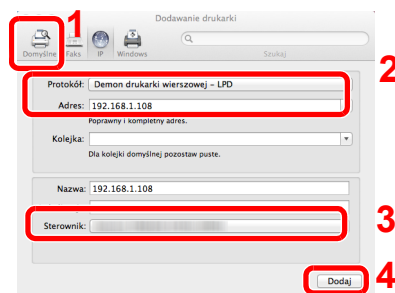

- 3 W polu „Sterownik” wybierz sterownik.

NOTATKA

Korzystając z połączenia z użyciem IP, kliknij ikonę IP, aby nawiązać takie połączenie, a następnie wprowadź nazwę hosta lub adres IP. Liczba wprowadzona w polu „Adres” zostanie automatycznie wyświetlona w polu „Nazwa”. W razie potrzeby można to zmienić.

- 3 Wybierz dostępne dla urządzenia opcje.

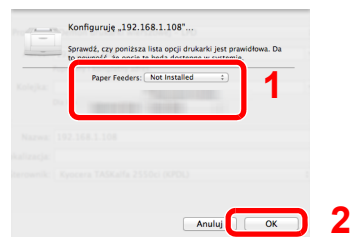

- 4 Wybrane urządzenie zostało dodane.

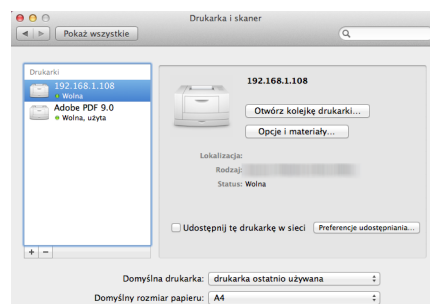

Sprawdzanie licznika

Sprawdź liczbę wydrukowanych stron.

1 Wyświetl ekran.

Klawisz [Menu] > Klawisz [▲] [▼] > [Licznik] > Klawisz [OK]

2 Sprawdź stan licznika.

Wybierz pozycję, która ma być sprawdzona, i naciśnij klawisz [OK].

Command Center RX

Jeżeli urządzenie jest podłączone do sieci, ustawienia można konfigurować przy pomocy narzędzia Command Center RX. W poniższej części opisano, jak rozpocząć pracę z Command Center RX oraz w jaki sposób zmieniać ustawienia zabezpieczeń i nazwę hosta.

➔ Command Center RX User Guide

NOTATKA

Aby móc skorzystać ze wszystkich funkcji ze stron Command Center RX, należy wprowadzić nazwę użytkownika i hasło, a następnie kliknąć [**Login**]. Wprowadzenie predefiniowanego hasła administratora umożliwia użytkownikowi dostęp do wszystkich stron, w tym Skrzynki dokumentów. Poniżej przedstawiono domyślne ustawienia fabryczne dla domyślnego użytkownika z uprawnieniami administratora. (Aplikacja rozróżnia małe i wielkie litery).

Login User Name: Admin

Login Password: Admin

Ustawienia, które mogą zostać skonfigurowane w Command Center RX przez administratora i zwykłych użytkowników są następujące.

Ustawienie	Opis	Adminis- trator	Zwykły użytkownik
Device Information	Służy do wyświetlania informacji o urządzeniu.	<input type="radio"/>	<input type="radio"/>
Job Status	Wyświetla wszystkie informacje o urządzeniu, w tym informacje o zadaniach drukowania i historii rejestru zadań.	<input type="radio"/>	<input type="radio"/>
Document Box	Służy do dodawania lub usuwania skrzynek dokumentów bądź usuwania dokumentów przechowywanych w skrzynce dokumentów.	<input type="radio"/>	<input type="radio"/> *1
Device Settings	Służy do konfigurowania zaawansowanych ustawień urządzenia.	<input type="radio"/>	-
Function Settings	Służy do konfigurowania zaawansowanych ustawień funkcji.	<input type="radio"/>	-
Network Settings	Służy do konfigurowania zaawansowanych ustawień sieciowych.	<input type="radio"/>	-
Security Settings	Służy do konfigurowania zaawansowanych ustawień zabezpieczeń.	<input type="radio"/>	-
Management Settings	Służy do konfigurowania zaawansowanych ustawień zarządzania.	<input type="radio"/>	-

*1 Zalogowany użytkownik może nie mieć dostępu do konfiguracji niektórych ustawień, w zależności od swoich uprawnień.

Uzyskiwanie dostępu do Command Center RX

1 Wyświetl ekran.

- 1 Uruchom przeglądarkę internetową.
 - 2 W pasku adresu wprowadź adres IP urządzenia lub jego nazwę hosta.
Wydrukuj stronę stanu, aby sprawdzić adres IP urządzenia i jego nazwę hosta.
Klawisz [Menu] > Klawisz [▲] [▼] > [Raport] > Klawisz [OK] > Klawisz [▲] [▼] > [Raportuj druk.] > Klawisz [OK] > Klawisz [▲] [▼] > [Strona stanu] > Klawisz [OK] > [Tak]
- Przykłady: <https://192.168.48.21/> (adres IP)
<https://MFP001> (jeśli nazwa hosta to „MFP001”)

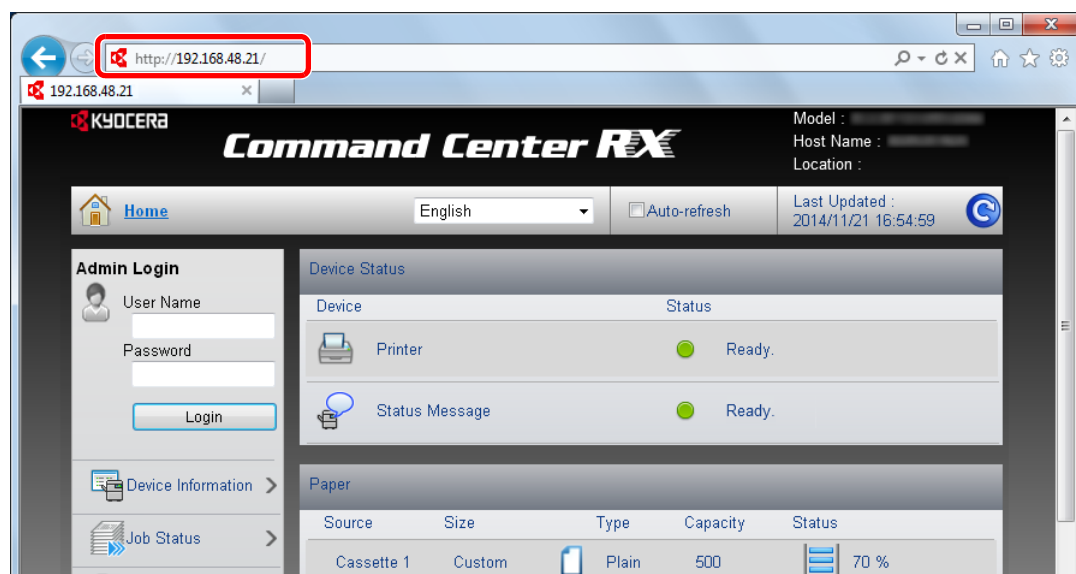

Na stronie sieci Web zostaną wyświetlone podstawowe informacje o urządzeniu i o narzędziu Command Center RX, a także ich bieżący stan.

NOTATKA

Jeżeli zostanie wyświetlony ekran „There is a problem with this website's security certificate” należy skonfigurować certyfikat.

➔ [Command Center RX User Guide](#)

Można także kontynuować operację bez konfigurowania certyfikatu.

2 Skonfiguruj funkcję.

Wybierz kategorię na pasku nawigacyjnym po lewej stronie ekranu.

NOTATKA

Aby móc skorzystać ze wszystkich funkcji ze stron Command Center RX, należy wprowadzić nazwę użytkownika i hasło, a następnie kliknąć [Login]. Wprowadzenie predefiniowanego hasła administratora umożliwia użytkownikowi dostęp do wszystkich stron, w tym Skrzynki dokumentów. Poniżej przedstawiono domyślne ustawienia fabryczne dla domyślnego użytkownika z uprawnieniami administratora. (Aplikacja rozróżnia małe i wielkie litery).

Login User Name: Admin
Login Password: Admin

Zmiana ustawień zabezpieczeń

W tym rozdziale przedstawiono zmianę ustawień zabezpieczeń.

1 Wyświetl ekran.

1 Uruchom przeglądarkę internetową.

2 W pasku adresu wprowadź adres IP urządzenia lub jego nazwę hosta.

Wydrukuj stronę stanu, aby sprawdzić adres IP urządzenia i jego nazwę hosta.

Klawisz [Menu] > Klawisz [▲] [▼] > [Raport] > Klawisz [OK] > Klawisz [▲] [▼] > [Raportuj druk.] > Klawisz [OK] > Klawisz [▲] [▼] > [Strona stanu] > Klawisz [OK] > [Tak]

3 Zaloguj się z uprawnieniami administratora.

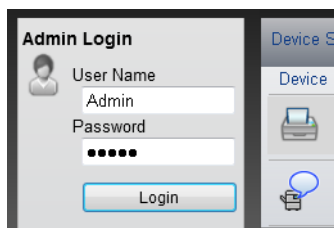

Poniżej przedstawiono domyślne ustawienia fabryczne dla domyślnego użytkownika z uprawnieniami administratora. (Aplikacja rozróżnia małe i wielkie litery).

Login User Name: Admin

Login Password: Admin

4 Kliknij [Security Settings].

2 Skonfiguruj ustawienia zabezpieczeń.

Z menu [Security Settings] wybierz polecenie odpowiadające ustawieniom, które mają być skonfigurowane.

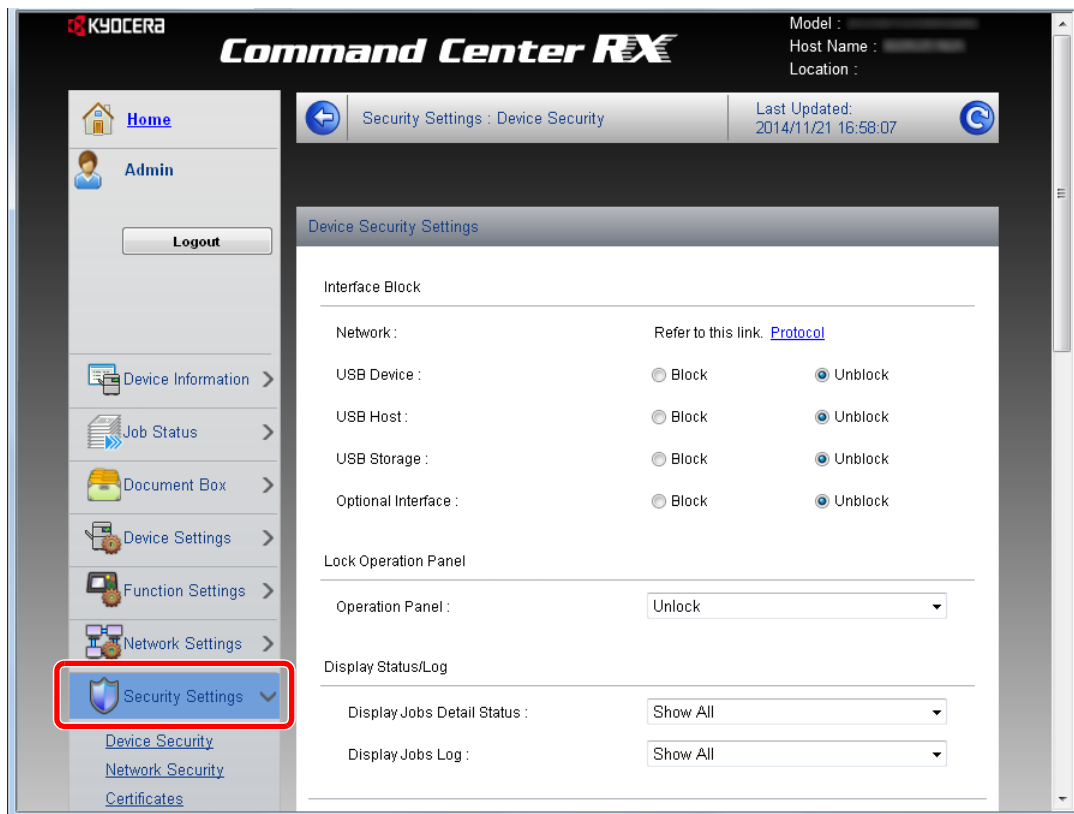

NOTATKA

Aby uzyskać szczegółowe informacje na temat certyfikatów, patrz:

➔ **Command Center RX User Guide**

Zmiana informacji o urządzeniu

Pozwala zmienić informacje o urządzeniu.

1 Wyświetl ekran.

1 Uruchom przeglądarkę internetową.

2 W pasku adresu wprowadź adres IP urządzenia lub jego nazwę hosta.

Wydrukuj stronę stanu, aby sprawdzić adres IP urządzenia i jego nazwę hosta.

Klawisz [Menu] > Klawisz [▲] [▼] > [Raport] > Klawisz [OK] > Klawisz [▲] [▼] > [Raportuj druk.] > Klawisz [OK] > Klawisz [▲] [▼] > [Strona stanu] > Klawisz [OK] > [Tak]

3 Zaloguj się z uprawnieniami administratora.

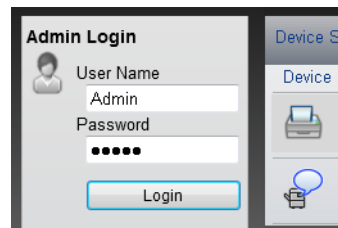

Poniżej przedstawiono domyślne ustawienia fabryczne dla domyślnego użytkownika z uprawnieniami administratora. (Aplikacja rozróżnia małe i wielkie litery).

Login User Name: Admin

Login Password: Admin

4 W menu [Device Settings], kliknij [System].

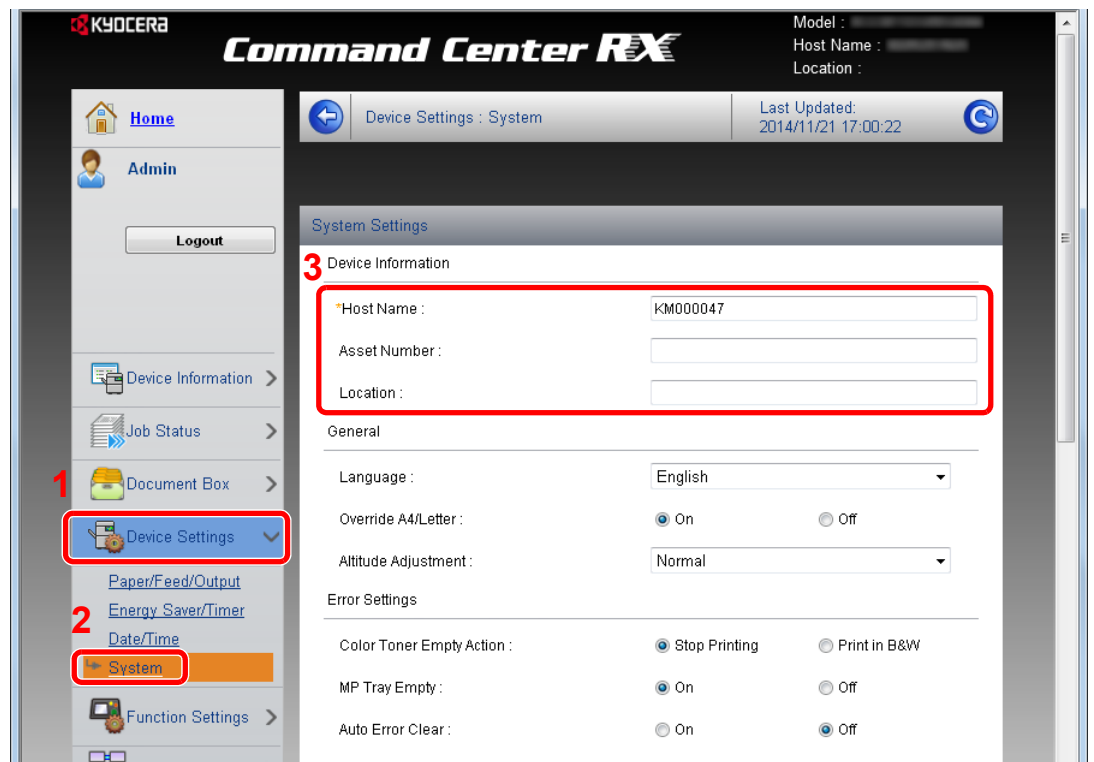

2 Wprowadź nazwę hosta.

Wprowadź informacje o urządzeniu, a następnie kliknij **[Submit]**.

WAŻNE

Po zmianie ustawień uruchom ponownie sieć albo wyłącz i ponownie włącz urządzenie.

Aby zrestartować kartę interfejsu sieciowego, kliknij **[Reset]** w menu **[Management Settings]**, a następnie **[Restart Network]** w „Restart”.

3 Przygotowanie przed rozpoczęciem użytkowania

W tym rozdziale opisano następujące czynności.

Ładowanie papieru	3-2
Środki ostrożności dotyczące ładowania papieru	3-3
Ładowanie do kaset	3-4
Ładowanie papieru na tacę uniwersalną	3-7
Określanie rozmiaru papieru i typu nośnika	3-10
Ogranicznik papieru	3-13

Ładowanie papieru

Załaduj papier do kaset i na tacę uniwersalną.

Informacje o metodzie ładowania papieru w każdej kasecie znajdują się poniżej.

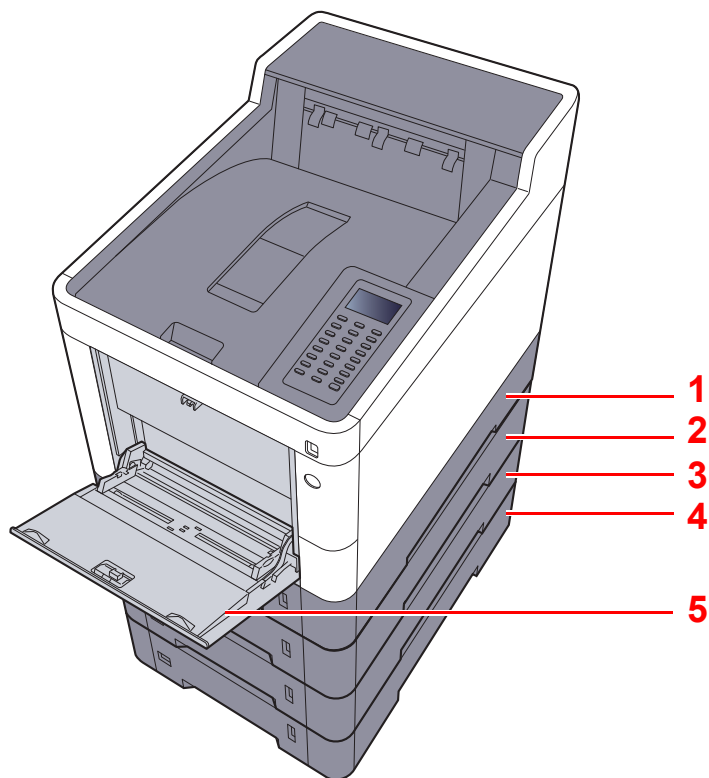

Nr	Nazwa	Strona
1	Kaseta 1	strona 3-4
2	Kaseta 2	strona 3-4
3	Kaseta 3	strona 3-4
4	Kaseta 4	strona 3-4
5	Taca uniwersalna	strona 3-7



NOTATKA

- Liczba arkuszy mieszczących się w kasetach zależy od warunków panujących w otoczeniu urządzenia i rodzaju papieru.
- Nie należy stosować papieru do drukarek atramentowych ani żadnego innego rodzaju papieru ze specjalną powłoką powierzchniową. (Papier takiego rodzaju może zacinać się w drukarce lub powodować inne problemy).
- Aby uzyskać lepszą jakość kolorowego wydruku, należy skorzystać ze specjalnego papieru kolorowego.

Środki ostrożności dotyczące ładowania papieru

Otwierając nową ryzę papieru, przewertuj kartki w sposób pokazany poniżej, tak by rozdzielić arkusze od siebie przed umieszczeniem ich w podajniku.

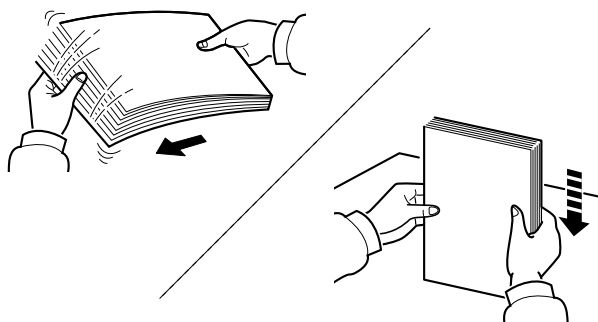

Przekartkuj papier i wyrównaj na prostej powierzchni.

Zwróć również uwagę na poniższe wskazówki.

- Jeżeli papier jest pomarszczony lub zgięty, przed załadowaniem należy go wygładzić. Pognięte lub pomarszczone arkusze mogą spowodować zacięcie.
- Unikaj wystawiania papieru na wysoką temperaturę i wysoką wilgotność, ponieważ wilgoć zawarta w papierze może powodować problemy. Po załadowaniu papieru na tacę uniwersalną lub do kaset, pozostałe arkusze należy szczelnie zabezpieczyć w ich opakowaniu.
- Jeżeli urządzenie nie będzie używane przez dłuższy czas, zabezpiecz pozostały papier przed wilgocią, wyjmując go z kaset urządzenia i zamykając szczelnie w opakowaniu.

✓ WAŻNE

Jeżeli drukowanie odbywa się na papierze używanym (już wcześniej wykorzystanym do drukowania), nie można stosować arkuszy zszytych lub spiętych razem. Może to doprowadzić do uszkodzenia urządzenia lub niskiej jakości obrazu.

💡 NOTATKA

W przypadku korzystania ze specjalnego papieru, np. firmowego, z nadrukowanymi nagłówkami, logo lub nazwą firmy albo z otworami, należy zapoznać się z sekcją:

➔ Patrz *Podręcznik obsługi* (w języku angielskim).

Ładowanie do kaset

Do kaset można załadować papier zwykły, makulaturowy albo kolorowy.

Liczba arkuszy, które można załadować do każdej z kaset, przedstawiona jest poniżej.

Kaseta	Liczba arkuszy
Kasety od 1 do 4	500 arkuszy (Papier zwykły: 80 g/m ²)

Szczegółowe informacje na temat obsługiwanych formatów papieru znaleźć można w:

➔ *Podręcznik obsługi (w języku angielskim).*

NOTATKA

Do kaset od 2 do 4 nie można załadować papieru A6.

Informacje na temat ustawień rodzaju papieru znaleźć można w:

➔ *Podręcznik obsługi (w języku angielskim).*

WAŻNE

Do kaset 1 można włożyć papier o gramaturze od 60 do 163 g/m². Do kaset od 2 do 4 można włożyć papier o gramaturze od 60 do 220 g/m².

1 Wyciągnij kasetę całkowicie z urządzenia.

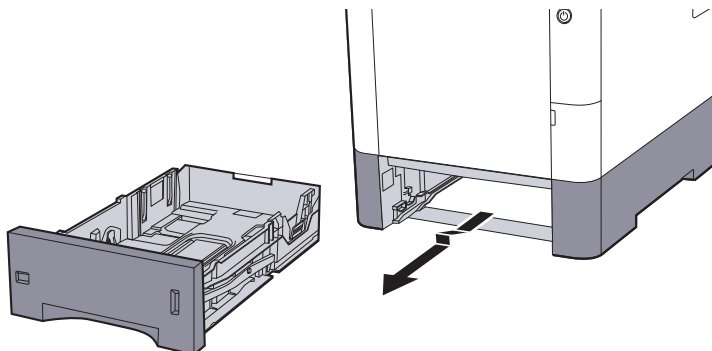

NOTATKA

Podczas wyciągania kasety z urządzenia należy sprawdzić, czy jest podparta i czy nie wypadnie.

2 Ustaw rozmiar kasety.

- 1 Wyreguluj pozycję prowadnic szerokości papieru po lewej i prawej stronie kasety. Naciśnij prowadnice szerokości papieru i przesunij je, dopasowując do rozmiaru papieru.

Rozmiary papieru są oznaczone na kasecie.

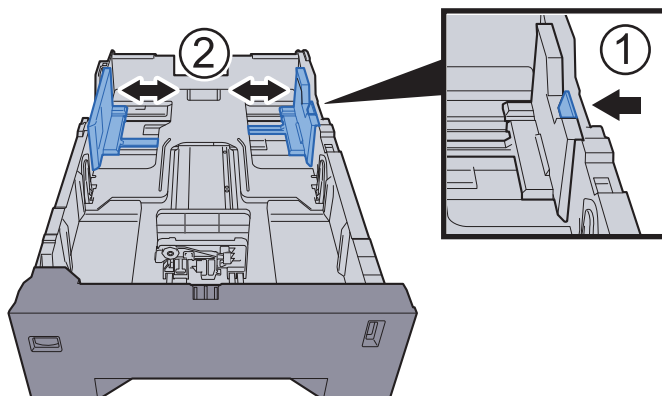

- 2 Wyreguluj prowadnicę długości papieru według rozmiaru używanego papieru. Naciśnij prowadnicę długości papieru i przesunij je, dopasowując do rozmiaru papieru.

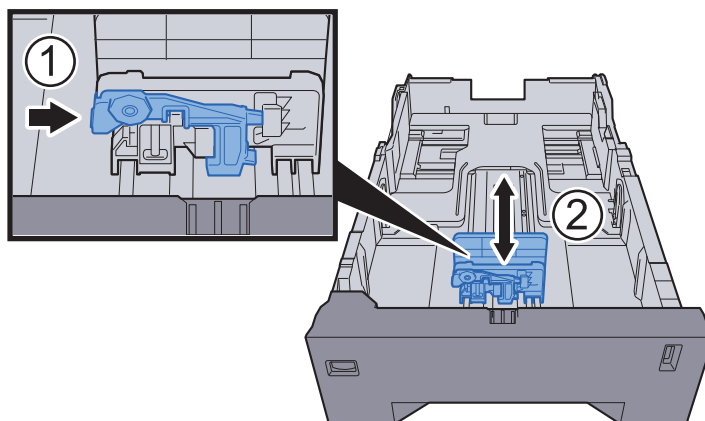

- 3 Przekręć pokrętło rozmiaru, tak aby rozmiar używanego papieru pojawił się w okienku rozmiaru papieru.

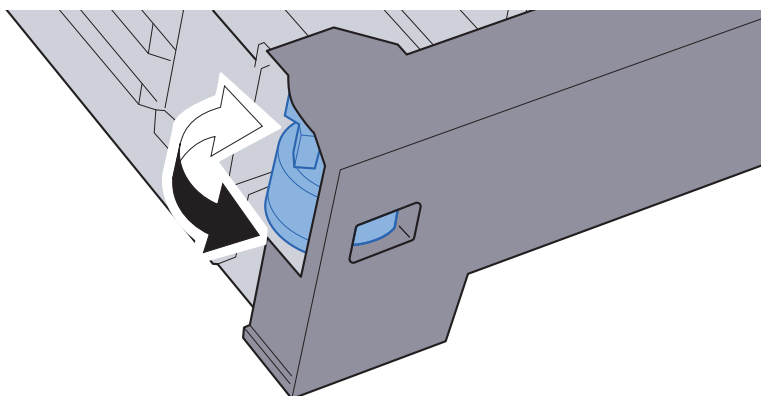

 **NOTATKA**

Gdy pokrętło rozmiaru ustawiono na „Other”, rozmiar papieru należy ustawić w panelu operacyjnym urządzenia.

➔ [Rozmiar papieru i typ nośnika w kasetach \(strona 3-10\)](#)

3 Włóż papier.

- 1 Przekartkuj papier i wyrównaj na prostej powierzchni, aby uniknąć zacięć papieru i krzywego wydruku.
- 2 Włóż papier do kasety.

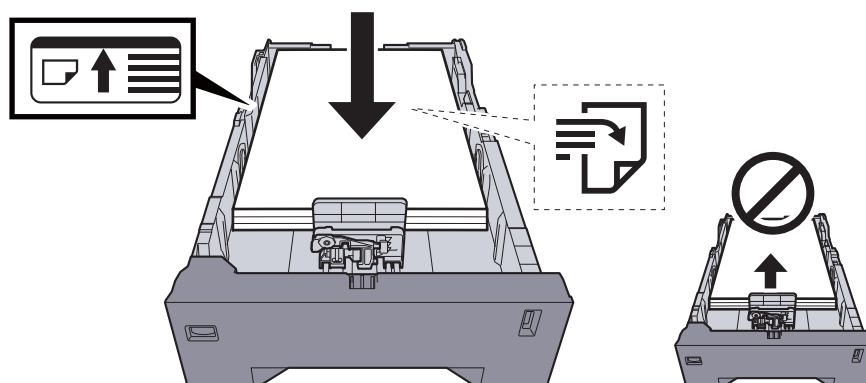

✓ **WAŻNE**

- Papier należy załadować stroną do zadrukowania ułożoną do góry.
- Po wyjęciu papieru z opakowania należy przewertować kartki przed włożeniem ich do tacy uniwersalnej.
- ➔ [Środki ostrożności dotyczące ładowania papieru \(strona 3-3\)](#)
- Przed załadowaniem papieru należy upewnić się, że nie jest on pofałdowany ani zgięty. Pogięte lub pomarszczone arkusze mogą spowodować zacięcie papieru.
- Należy upewnić się, że załadowany papier nie przekracza wskaźnika poziomu (patrz ilustracja powyżej).
- Jeżeli papier zostanie załadowany bez dostosowywania prowadnic szerokości i długości papieru, może to spowodować krzywe podawanie papieru lub jego zacięcie.

4 Delikatnie wepchnij kasetę z powrotem do środka.

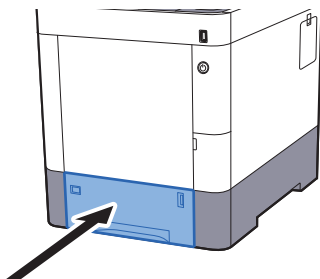

 **NOTATKA**

Po prawej stronie przedniej części kasety widoczny jest wskaźnik papieru, informujący o ilości dostępnego papieru.

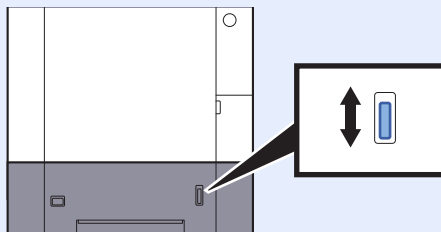

5 Za pomocą panelu operacyjnego określ rodzaj załadowanego do kasety papieru.

- ➔ [Rozmiar papieru i typ nośnika w kasetach \(strona 3-10\)](#)

Ładowanie papieru na tacę uniwersalną

Taca uniwersalna mieści do 100 arkuszy papieru zwykłego (80 g/m²).

Szczegółowe informacje na temat obsługiwanych formatów papieru znaleźć można w:

➔ *Podręcznik obsługi (w języku angielskim).*

Informacje na temat ustawień rodzaju papieru znaleźć można w:

➔ *Podręcznik obsługi (w języku angielskim).*

Drukując na jakimkolwiek papierze specjalnym, zawsze należy korzystać z tacy uniwersalnej.

✓ WAŻNE

- **Jeżeli używany jest papier o gramaturze 106 g/m² lub większej, należy ustawić typ nośnika na Gruby i wprowadzić gramaturę używanego papieru.**
- **Podczas drukowania należy usuwać folię z tacy górnej. Pozostawienie arkuszy folii w tacy górnej może spowodować zacięcie papieru.**

Pojemność tacy uniwersalnej jest następująca:

- Papier zwykły (80 g/m²), makulaturowy lub kolorowy: 100 arkuszy
- Gruby papier (209 g/m²): 15 arkuszy
- Gruby papier (157 g/m²): 30 arkuszy
- Gruby papier (104,7 g/m²): 50 arkuszy
- Hagaki (karton): 30 arkuszy
- Koperta DL, Koperta C5, Koperta #10, Koperta #9, Koperta #6 3/4, Koperta Monarch, Youkei 4, Youkei 2: 5 arkuszy
- Folia OHP: 1 arkusz
- Powlekany: 30 arkuszy

💡 NOTATKA

- Ładując papier o niestandardowym rozmiarze, wprowadź jego rozmiar zgodnie z poleceniami zawartymi w sekcji:
➔ [Rozmiar papieru i typ nośnika dla tacy uniwersalnej \(ustawienia tacy uniwersalnej\) \(strona 3-12\)](#)
- Używając papieru specjalnego (folia lub papier gruby), należy wybrać typ nośnika zgodnie z poleceniami zawartymi w sekcji:
➔ [Rozmiar papieru i typ nośnika dla tacy uniwersalnej \(ustawienia tacy uniwersalnej\) \(strona 3-12\)](#)

1 Otwórz tacę uniwersalną.

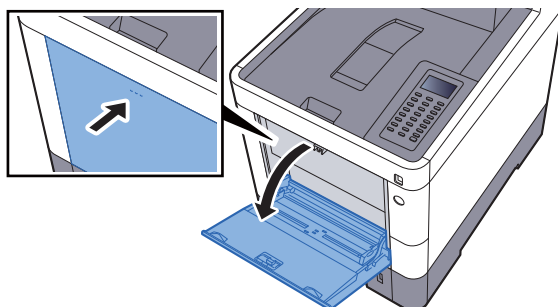

2 Ustaw rozmiar tacy uniwersalnej.

Na tacy uniwersalnej oznaczone są rozmiary papieru.

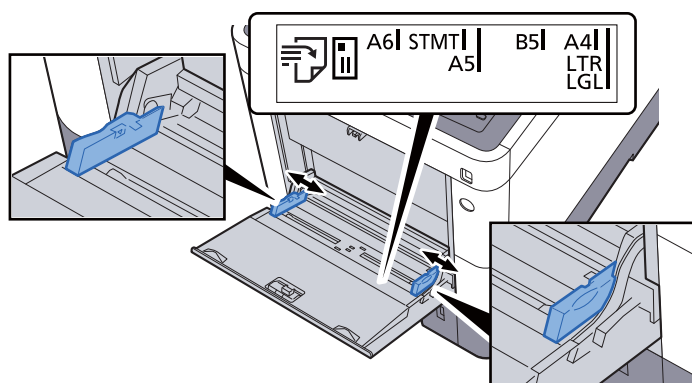

3 Włóż papier.

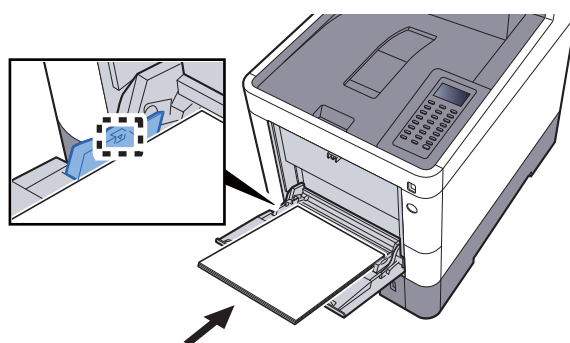

Wsuń papier wzdłuż prowadnic do tacy, aż do oporu.

Po wyjęciu papieru z opakowania należy przewertować kartki przed włożeniem ich do tacy uniwersalnej.

➔ [Środki ostrożności dotyczące ładowania papieru \(strona 3-3\)](#)

✓ WAŻNE

- Ładując papier, zwróć uwagę, aby był odwrócony do góry stroną przeznaczoną do zadruku.
- Pozginany papier należy wygładzić przed włożeniem.
- W przypadku ładowania papieru na tacę uniwersalną należy sprawdzić przed załadowaniem papieru, czy na tacy nie pozostał papier z poprzednich zadań. Jeżeli na tacy uniwersalnej pozostała niewielka liczba papieru, aby go uzupełnić, należy najpierw zdjąć pozostały papier z tacy i dołączyć go do nowego papieru przed załadowaniem na tacę.
- Jeżeli istnieje szpara między papierem i prowadnicami szerokości papieru, należy ustawić ponownie prowadnice tak, aby były dopasowane do papieru. Pozwoli to uniknąć nierównego podawania i zacinania papieru.
- Upewnij się, że załadowany papier nie przekracza granicy napełnienia.

4 Za pomocą panelu operacyjnego określ rodzaj załadowanego do tacy uniwersalnej.

➔ [Rozmiar papieru i typ nośnika dla tacy uniwersalnej \(ustawienia tacy uniwersalnej\) \(strona 3-12\)](#)

Ładowanie kopert lub kartonu na tacę uniwersalną

Papier należy załadować stroną do zadrukowania ułożoną do góry. Aby uzyskać więcej informacji o procedurze drukowania, patrz:

➔ [Printer Driver User Guide](#)

Przykład: podczas drukowania adresu.

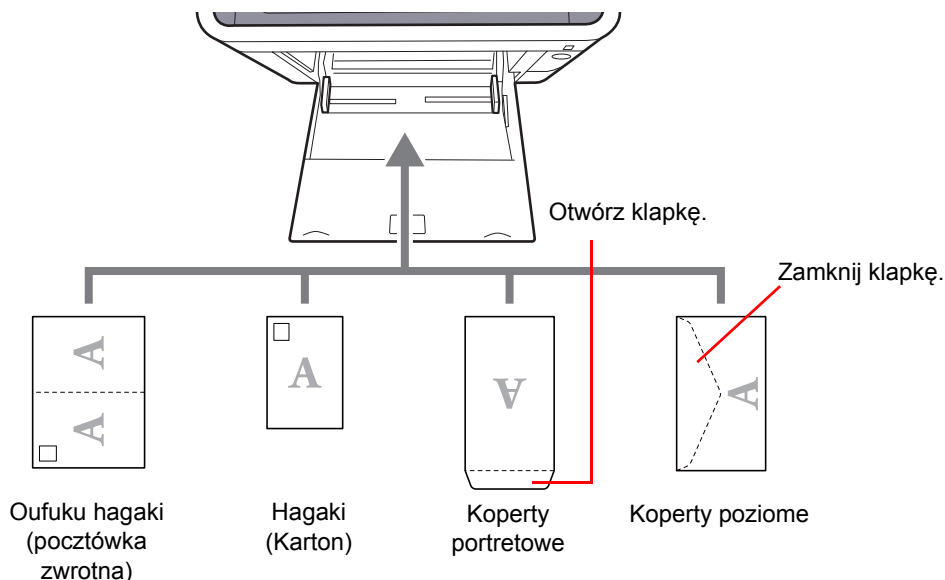

✔ WAŻNE

- Stosuj Oufuku hagaki (pocztówka zwrotna) bez zagięć.
- Sposób ładowania kopert (orientacja i ułożenie) zależy od ich rodzaju. Należy upewnić się, że koperta została włożona prawidłowo. W przeciwnym razie koperta zostanie nadrukowana w złym kierunku lub na złej stronie.

💡 NOTATKA

Przy wkładaniu kopert na tacę uniwersalną wybierz rodzaj koperty, stosując się do wskazówek zawartych w sekcji:

- ➔ [Rozmiar papieru i typ nośnika dla tacy uniwersalnej \(ustawienia tacy uniwersalnej\) \(strona 3-12\)](#)

Określanie rozmiaru papieru i typu nośnika

Domyślne ustawienie rozmiaru papieru dla kasety 1, tacy uniwersalnej i opcjonalnego podajnika papieru (kasety 2 i 4) to „A4” i „Letter”, natomiast domyślne ustawienie typu nośnika to „Zwykły”.

Aby zmienić typ papieru umieszczonego w kasetach, należy określić ustawienie rozmiaru papieru i typu nośnika.

Rozmiar papieru i typ nośnika w kasetach

Umożliwia określenie rozmiaru papieru i typu nośnika papieru, który ma zostać zastosowany w kasetach.

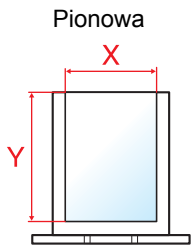
Pozycja	Opis
Typ nośnika*1	<p>Służy do wyboru typu nośnika.</p> <p>Wartości</p> <p>Kaseta 1 Zwykły (60 - 105 g/m²), Zadrukow., Czerpany, Makulatur., Kalka (60 - 105 g/m²), Szorstki, Z nagłówkiem, Kolorowy, Dziurkowany, Gruby (106 - 163 g/m²), Wys.jakość, NIESTAN1 - 8</p> <p>Kaseta 2 do 4: Zwykły (60–105 g/m²), Zadrukow., Etykiety, Czerpany, Makulatur., Kalka (60–105 g/m²), Szorstki, Z nagłówkiem, Kolorowy, Dziurkowany, Koperta, Powlek., Gruby (106 - 220 g/m²), Wys.jakość, NIESTAN1 - 8</p>
Inne rozmiary papieru	<p>Dostępne są następujące opcje:</p> <p>Wartości</p> <p>Kaseta 1 Executive, Letter, Legal, A4, B5, A5, A6, B6, ISO B5, Niestandard., Oficio II, 216 × 340 mm, 16K, Statement, Folio</p> <p>Kaseta 2 do 4: Koperta Monarch, Koperta #10, Koperta DL, Koperta C5, Executive, Letter, Legal, A4, B5, A5, B6, Koperta #9, Koperta #6, ISO B5, Niestandard., Oficio II, 216 × 340 mm, 16K, Statement, Folio, Youkei 2, Youkei 4</p>
Niest. roz. pap.*2	<p>Należy zarejestrować rozmiar papieru, który ma być używany z kasetami od 1 do 4.</p> <p>Wartości</p> <p>Kaseta 1</p> <p>Metryczne</p> <p>X: Od 105 do 216 mm (z przyrostem 1 mm)</p> <p>Y: Od 148 do 356 mm (z przyrostem 1 mm)</p> <p>Cal</p> <p>X: Od 4,13 do 8,50" (z przyrostem 0,01")</p> <p>Y: Od 5,83 do 14,02" (z przyrostem 0,01")</p> <p>Kaseta 2 do 4:</p> <p>Metryczne</p> <p>X: Od 92 do 216 mm (z przyrostem 1 mm)</p> <p>Y: Od 162 do 356 mm (z przyrostem 1 mm)</p> <p>Cal</p> <p>X: Od 3,62 do 8,50" (z przyrostem 0,01")</p> <p>Y: Od 6,38 do 14,02" (z przyrostem 0,01")</p> <p>X=Długość, Y=Szerokość</p> <div style="text-align: center;">  <p>Pionowa</p> </div>

*1 Aby zmienić typ nośnika na inny niż „Zwykły”.

► Patrz *Podręcznik obsługi (w języku angielskim)*.

Jeżeli jako typ nośnika zostanie ustawiona nieobsługiwana przez kasetę gramatura papieru, typ nośnika nie zostanie wyświetlony.

*2 Pojawia się, gdy dla Innego rozmiaru papieru zaznaczono [**Niestandard.**].

Rozmiar papieru i typ nośnika w kasetach:

Jeśli za pomocą pokrętła rozmiaru ustawiono jeden z poniższych rozmiarów, należy ustawić typ nośnika.

„A4”, „A5”, „B5”, „Letter”, „Legal” lub „A6” (Tylko Kasety 1)

Jeśli pokrętło rozmiaru ustawiono na „Other”, należy skonfigurować ustawienia rozmiaru papieru i typu nośnika.

1 Wyświetl ekran.

Klawisz [Menu] > Klawisz [▲] [▼] > [Ust. papieru] > Klawisz [OK] > Klawisz [▲] [▼] > [Ustaw. kasety 1 (do 4)] > Klawisz [OK]



NOTATKA

Opcje od [Kasety 2] do [Kasety 4] są wyświetlane, gdy zainstalowany jest opcjonalny podajnik papieru.

2 Określ typ nośnika.

- 1 Klawisz [▲] [▼] > [Typ nośnika] > Klawisz [OK]
- 2 Wybierz rodzaj nośnika, a następnie wybierz klawisz [OK].

3 Określ rozmiar papieru.

- 1 Klawisz [▲] [▼] > [Inny rozmiar pap] > Klawisz [OK]
- 2 Wybierz rozmiar papieru, a następnie wybierz klawisz [OK].
Jeśli zaznaczono [Niestand.], należy za pomocą poniższej procedury określić długość i szerokość papieru.
- 3 Klawisz [▲] [▼] > [Niest. rozm. pap] w „Ustaw. kasety 1 (do 4)” > Klawisz [OK] > Klawisz [▲] [▼] > [Miara] > Klawisz [OK]
- 4 Wybierz jednostki rozmiaru papieru, a następnie wybierz klawisz [OK].
- 5 Klawisz [▲] [▼] > [Wprow. wielk.(Y)] > Klawisz [OK]
- 6 Wprowadź długość papieru i naciśnij klawisz [OK].



NOTATKA

Użyj klawiatury numerycznej bądź klawiszy [▲] lub [▼], aby wprowadzić numer.

- 7 Klawisz [▲] [▼] > [Wprow. wielk.(X)] > Klawisz [OK]
- 8 Wprowadź szerokość papieru i naciśnij klawisz [OK].



NOTATKA

Użyj klawiatury numerycznej bądź klawiszy [▲] lub [▼], aby wprowadzić numer.

Rozmiar papieru i typ nośnika dla tacy uniwersalnej (ustawienia tacy uniwersalnej)

Umożliwia określenie rozmiaru papieru i typu nośnika papieru, który ma zostać zastosowany w tacy uniwersalnej.

Pozycja	Opis
Rozmiar papieru	Dostępne są następujące opcje: Wartości: Koperta Monarch, Koperta #10, Koperta DL, Koperta C5, Executive, Letter, Legal, A4, B5, A5, A6, B6, Koperta #9, Koperta #6, ISO B5, Niestandard., Hagaki (Karton), Oufuku hagaki (Zwrotna karta pocztowa), Oficio II, 216 × 340 mm, 16K, Statement, Folio, Youkei 2, Youkei 4
Typ nośnika ^{*1}	Służy do wyboru typu nośnika. Wartości: Zwykły (60–105 g/m ²), Folia, Zadrukowany, Etykiety, Czerpany, Makulatur., Kalka (60 - 105 g/m ²), Szorstki, Z nagłówkiem, Kolorowy, Dziurkowany, Koperta, Karton, Powlek., Gruby (106 - 220 g/m ²), Wys.jakość, NIESTAN1 - 8

*1 Aby zmienić typ nośnika na inny niż Zwykły.

➔ Patrz *Podręcznik obsługi (w języku angielskim)*.

1 Wyświetl ekran.

Klawisz [Menu] > Klawisz [▲] [▼] > [Ust. papieru] > Klawisz [OK] > Klawisz [▲] [▼] > [Ust. tacy MP] > Klawisz [OK]

2 Określ rozmiar papieru.

1 Klawisz [▲] [▼] > [Rozmiar papieru] > Klawisz [OK]

2 Wybierz rozmiar papieru, a następnie wybierz klawisz [OK].

3 Określ typ nośnika.

1 Klawisz [▲] [▼] > [Typ nośnika] > Klawisz [OK]

2 Wybierz rodzaj nośnika, a następnie wybierz klawisz [OK].

Ogranicznik papieru

Używając papieru A4/Letter lub większego, należy otworzyć pokazany na rysunku ogranicznik papieru.

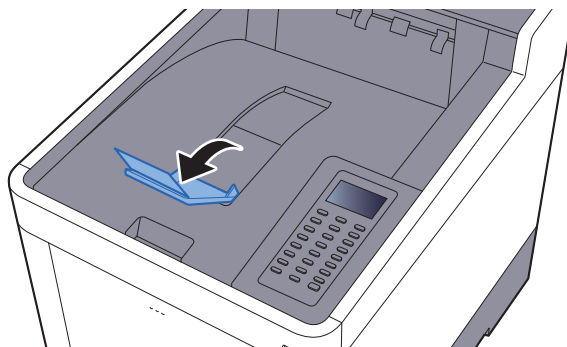

4 Drukowanie z komputera

W tym rozdziale opisano następujące tematy:

Drukowanie z komputera	4-2
Drukowanie na papierze o niestandardowym rozmiarze	4-4
Ekran ustawień drukowania w sterowniku drukarki	4-5
Pomoc sterownika drukarki	4-7
Zmiana domyślnych wartości ustawień sterownika drukarki (Windows 7)	4-7
Anulowanie drukowania z komputera	4-7
Drukowanie przy użyciu funkcji AirPrint	4-8
Drukowanie przez Google Cloud Print	4-9
Status Monitor	4-10
Dostęp do programu Status Monitor	4-10
Zamykanie programu Status Monitor	4-10
Wyświetlacz Status Monitor	4-10

Drukowanie z komputera

Aby wydrukować dokumenty z aplikacji, należy wykonać poniższe czynności.

W niniejszej części opisano metodę drukowania z wykorzystaniem KX DRIVER.

NOTATKA

- Aby wydrukować dokument z aplikacji, zainstaluj na komputerze sterownik drukarki z dostarczonej płyty DVD (Product Library).
- W niektórych środowiskach bieżące ustawienia są wyświetlane na dole okna dialogowego sterownika drukarki.

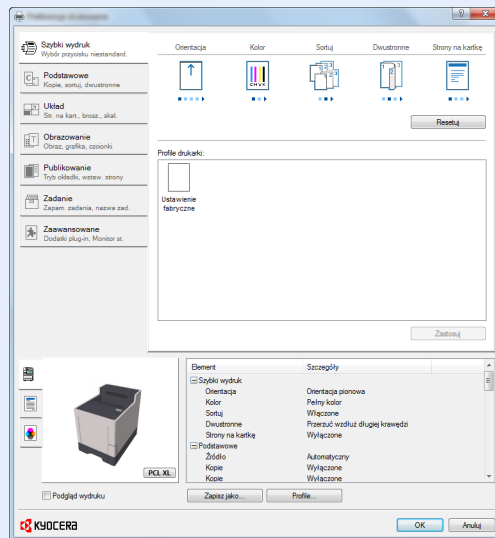

- W przypadku drukowania na kartonie lub kopertach należy je załadować do tacy wielofunkcyjnej przed wykonaniem poniższej procedury.

➔ [Ładowanie kopert lub kartonu na tacę uniwersalną \(strona 3-9\)](#)

1 Wyświetl ekran.

W aplikacji kliknij [Plik] i wybierz [Drukuj].

2 Skonfiguruj ustawienia.

- 1 Z listy „Nazwa” wybierz urządzenie i kliknij przycisk [Właściwości].

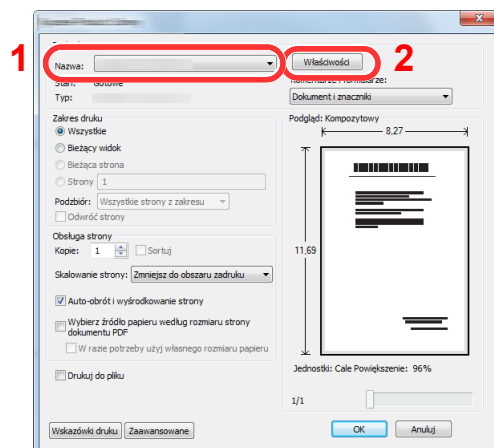

2 Wybierz kartę [Podstawowe].

3 Kliknij listę rozwijaną „Rozmiar druku” i wybierz rozmiar papieru używanego do drukowania.

Aby załadować papier o rozmiarze nieujętym na liście standardowych rozmiarów obsługiwanych przez urządzenie, takich jak karton lub koperty, należy zarejestrować ten rozmiar papieru.

➔ [Drukowanie na papierze o niestandardowym rozmiarze \(strona 4-4\)](#)

Aby wydrukować na specjalnym papierze, np. grubym lub folii, należy z listy „Rodzaj nośnika” wybrać żądany typ nośnika.

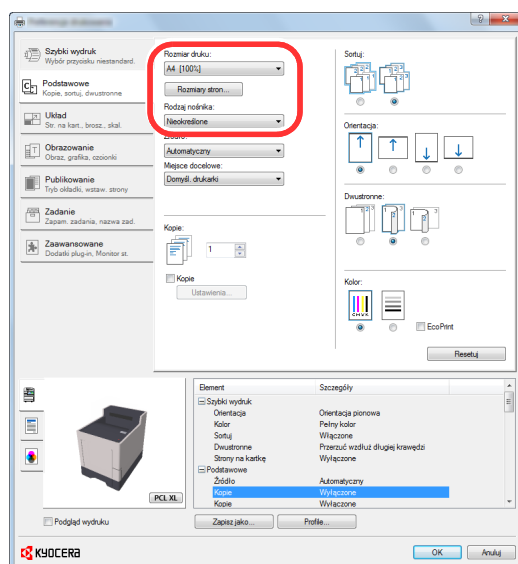

4 Kliknij przycisk [OK], aby powrócić do okna dialogowego Drukuj.

3 **Rozpocznij drukowanie.**

Kliknij przycisk [OK].

Drukowanie na papierze o niestandardowym rozmiarze

Jeżeli został załadowany papier o rozmiarze nieujętym na liście rozmiarów obsługiwanych przez urządzenie, należy zarejestrować rozmiar papieru na karcie [**Podstawowe**] ekranu ustawień drukowania sterownika drukarki.

Po zarejestrowaniu rozmiar będzie można wybrać z listy „Rozmiar druku”.

NOTATKA

Aby uruchomić drukowanie na urządzeniu, należy ustawić rozmiar i typ papieru zgodnie z opisem w sekcji:

➔ [Rozmiar papieru i typ nośnika dla tacy uniwersalnej \(ustawienia tacy uniwersalnej\) \(strona 3-12\)](#)

1 Wyświetl okno dialogowe ustawień drukowania.

2 Zarejestruj rozmiar papieru.

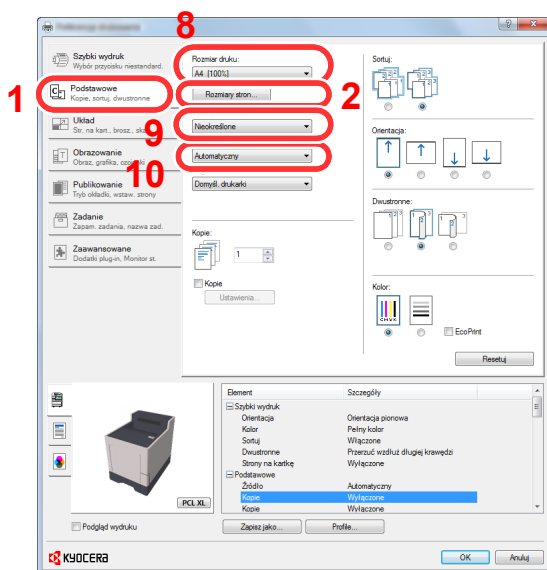

- 1 Przejdź do karty [**Podstawowe**].
- 2 Kliknij przycisk [**Rozmiar strony...**].
- 3 Kliknij przycisk [**Nowy**].
- 4 Wprowadź wymiary rozmiaru papieru.
- 5 Wprowadź nazwę danego rozmiaru papieru.
- 6 Kliknij przycisk [**Zapisz**].
- 7 Kliknij przycisk [**OK**].
- 8 Z listy „Rozmiar druku” wybierz rozmiar papieru (nazwę), który został zarejestrowany w punktach od 4 do 7.
- 9 Z listy „Rodzaj nośnika” wybierz żądany typ nośnika.
- 10 Z listy „Źródło” wybierz pozycję [**Taca MP**].

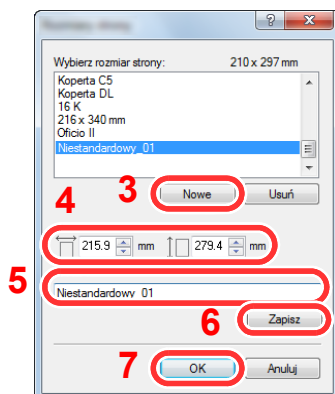

NOTATKA

Jeżeli została załadowana pocztówka lub koperta, należy z listy „Rodzaj nośnika” wybrać pozycję [**Karton**] lub [**Koperta**].

Ekran ustawień drukowania w sterowniku drukarki

W oknie dialogowym ustawień drukowania sterownika drukarki można skonfigurować różne ustawienia dotyczące drukowania.

➔ Printer Driver User Guide

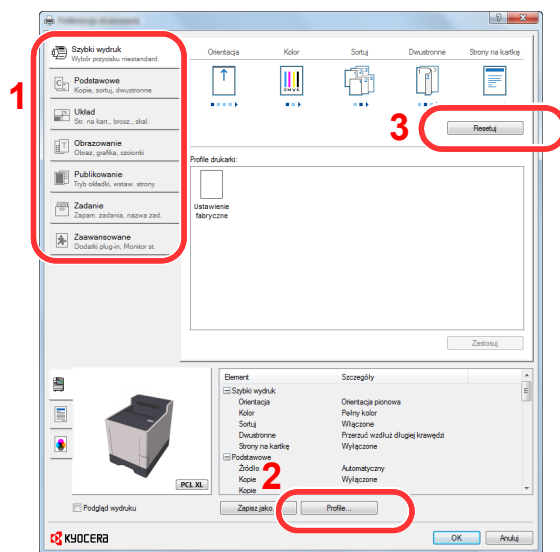

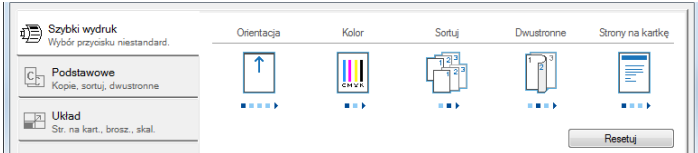
Nr	Opis
1	<p>Karta [Szybki wydruk]</p> <p>Na karcie znajdują się ikony, których można użyć do szybkiego konfigurowania często używanych funkcji. Po każdym kliknięciu ikony stosowane są odpowiednie ustawienia, a ikona jest zmieniana na obraz przypominający wydruk.</p>  <p>Karta [Podstawowe]</p> <p>Na tej karcie dostępne są podstawowe, często używane funkcje. Można ich używać do konfigurowania rozmiaru papieru, miejsca docelowego i druku dwustronnego.</p> <p>Karta [Układ]</p> <p>Na karcie można skonfigurować ustawienia drukowania różnych układów, w tym drukowania broszur i plakatów, trybu łączenia i skalowania.</p> <p>Karta [Obrazowanie]</p> <p>Na karcie dostępne są ustawienia powiązane z jakością wydruków.</p> <p>Karta [Publikowanie]</p> <p>Na karcie można tworzyć okładki i wkładki do zadań drukowania, a także umieszczać wkładki między arkuszami folii OHP.</p> <p>Karta [Zadanie]</p> <p>Na tej karcie można skonfigurować ustawienia zapisywania danych druku przesyłanych z komputera do urządzenia. Regularnie używane dokumenty oraz inne dane można zapisać w urządzeniu w celu ich łatwiejszego drukowania w przyszłości. Ponieważ zapisane dokumenty można drukować bezpośrednio z urządzenia, ta funkcja jest również przydatna, gdy użytkownik chce wydrukować dokument, którego treści nie chce ujawniać innym osobom.</p> <p>Karta [Zaawansowane]</p> <p>Na tej karcie można skonfigurować ustawienia dodawania do danych druku stron z tekstem lub znaków wodnych.</p>

Nr	Opis
2	[Profile] Ustawienia sterownika drukarki można zapisywać w profilach. Zapisane profile można przywołać w dowolnym momencie. Jest to bardzo wygodny sposób na zapisanie często używanych ustawień.
3	[Resetuj] Umożliwia przywrócenie wstępnych wartości ustawień.

Pomoc sterownika drukarki

Sterownik drukarki jest dostarczany wraz z plikami pomocy. Aby dowiedzieć się więcej o ustawieniach drukowania, należy otworzyć okno dialogowe ustawień drukowania sterownika drukarki i wyświetlić tematy pomocy zgodnie z poniższą procedurą.

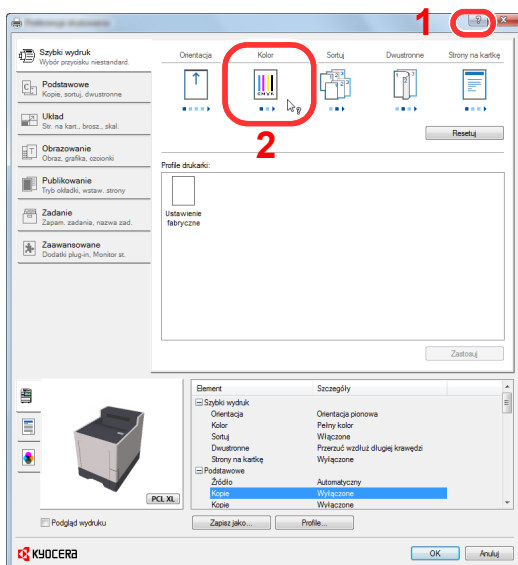

- 1 Kliknij przycisk [?] w prawym górnym rogu okna dialogowego, a następnie kliknij element, o którym informacje mają być wyświetlone.
- 2 Kliknij element, o którym informacje mają być wyświetlone, a następnie naciśnij klawisz [F1] na klawiaturze.

Zmiana domyślnych wartości ustawień sterownika drukarki (Windows 7)

Możliwa jest zmiana domyślnych wartości ustawień sterownika drukarki. Wybierając często używane ustawienia, można pominąć wykonywanie niektórych czynności podczas drukowania. Informacje na temat ustawień znaleźć można w:

➔ Printer Driver User Guide

- 1 Kliknij przycisk [Start] w systemie Windows, a następnie przycisk [Urządzenia i drukarki].
- 2 Kliknij ikonę sterownika drukarki prawym przyciskiem myszy, a następnie z menu sterownika drukarki wybierz pozycję [Właściwości drukarki].
- 3 Na karcie [General] kliknij przycisk [Basic].
- 4 Zaznacz żądane domyślne wartości ustawień i kliknij przycisk [OK].

Anulowanie drukowania z komputera

Aby anulować zadanie drukowania realizowane z wykorzystaniem sterownika drukarki przed rozpoczęciem drukowania, należy wykonać następujące czynności:



NOTATKA

Podczas anulowania drukowania należy postępować zgodnie z informacjami w:

➔ [Anulowanie zadań \(strona 5-3\)](#)

- 1 Kliknij dwukrotnie ikonę drukarki () wyświetlaną na pasku zadań w prawym dolnym rogu pulpitu systemu Windows. Zostanie wyświetlone okno dialogowe drukarki.
- 2 Kliknij plik, którego drukowanie ma być anulowane, i wybierz polecenie [Anuluj] z menu „Dokument”.

Drukowanie przy użyciu funkcji AirPrint

AirPrint jest funkcją drukowania, zawartą standardowo w systemach iOS 4.2 i nowszych oraz Mac OS X 10.7 i nowszych.

Funkcja ta umożliwia nawiązanie połączenia i drukowanie z dowolnego, obsługującego AirPrint urządzenia, bez konieczności instalowania sterownika drukarki.

Aby umożliwić znalezienie urządzenia podczas drukowania przy użyciu funkcji AirPrint, informacje o lokalizacji urządzenia można ustawić przy pomocy narzędzia Command Center RX.

➔ **Command Center RX User Guide**



Drukowanie przez Google Cloud Print

Google Cloud Print to świadczona przez Google usługa drukowania, niewymagająca instalacji sterowników drukarki. Usługa ta umożliwia użytkownikowi posiadającemu konto Google drukowanie z urządzenia podłączonego do Internetu.

Urządzenie to można skonfigurować za pomocą Command Center RX.

➔ **Command Center RX User Guide**



NOTATKA

Posiadanie konta Google jest niezbędne do korzystania z usługi Google Cloud Print. W przypadku braku konta Google, należy je założyć.

Konieczne jest także wcześniejsze zarejestrowanie urządzenia w usłudze Google Cloud Print. Urządzenie może zostać zarejestrowane z komputera PC podłączonego do tej samej sieci.

Status Monitor

Program Status Monitor służy do monitorowania stanu drukarki i zapewnia funkcję ciągłego raportowania.

NOTATKA

Po uruchomieniu narzędzia Status Monitor należy sprawdzić stan poniższych.

- Zainstalowano KX DRIVER.
- Dla [Bezpieczne WSD] lub [Bezp. WSD (SSL)] ustawiono [Wł.] w „Ust. TCP/IP”.

➔ Patrz *Podręcznik obsługi (w języku angielskim)*.

Dostęp do programu Status Monitor

Status Monitor uruchamia się jednocześnie z uruchomieniem drukowania.

Zamykanie programu Status Monitor

Istnieją dwie opcje umożliwiające zamknięcie programu Status Monitor.

- Zamknięcie ręczne:
Kliknij ikonę ustawień i z menu wybierz polecenie Zamknij, aby zamknąć Status Monitor.
- Zamknięcie automatyczne:
Status Monitor zostanie automatycznie zamknięty po 7 minutach braku aktywności.

Wyświetlacz Status Monitor

Status Monitor wyświetlany jest następująco.

Stan Szybki Podgląd

Wyświetlona zostanie ikona stanu drukarki. Szczegółowe informacje wyświetlone zostaną po kliknięciu przycisku Rozwiń.

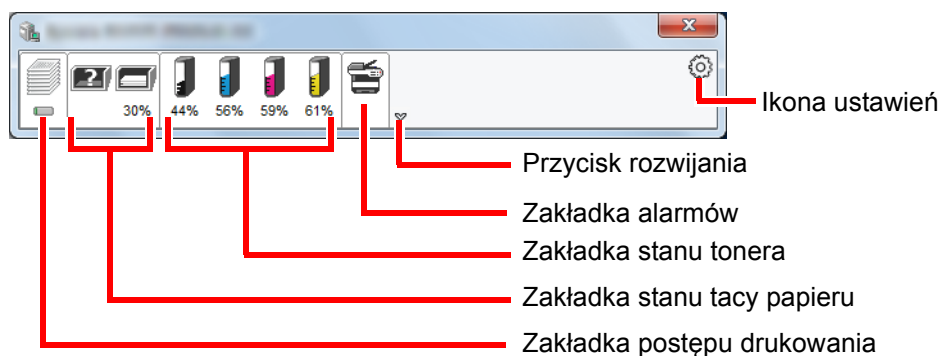

Szczegółowe informacje można wyświetlić, klikając na ikony poszczególnych zakładek.

Zakładka postępu drukowania

Wyświetlany jest stan zadań drukowania.

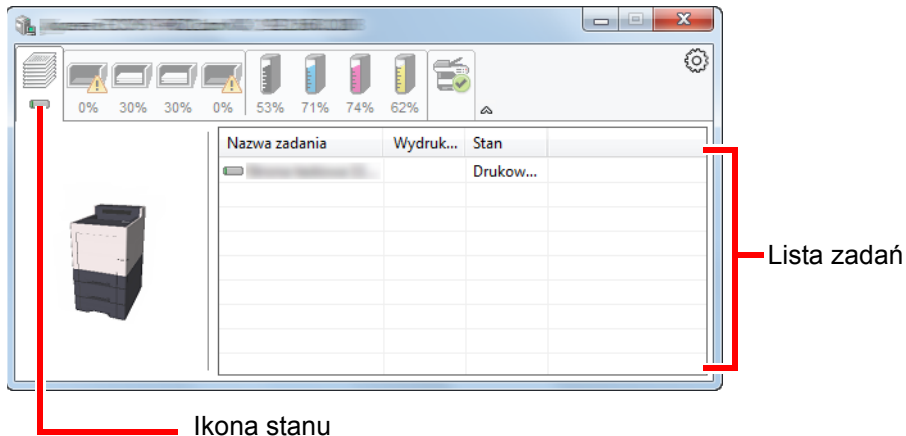

Aby anulować zadanie, należy wybrać je z listy zadań, kliknąć prawym przyciskiem myszy i skorzystać z menu, które się pojawi.

Zakładka stanu tacy papieru

Wyświetlane są informacje na temat papieru w drukarce i ilości pozostałego papieru.

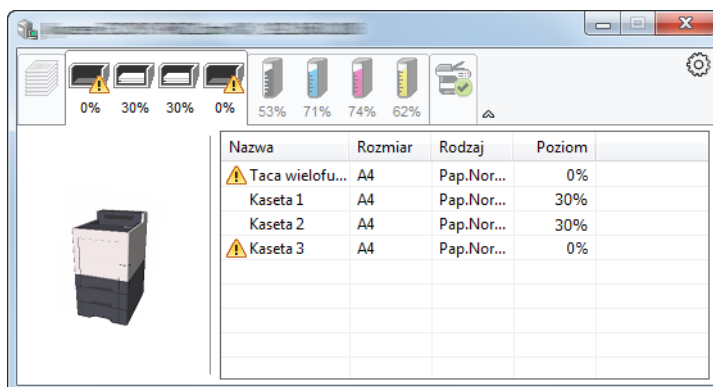

Zakładka stanu tonera

Wyświetlona zostanie ilość pozostałego tonera.

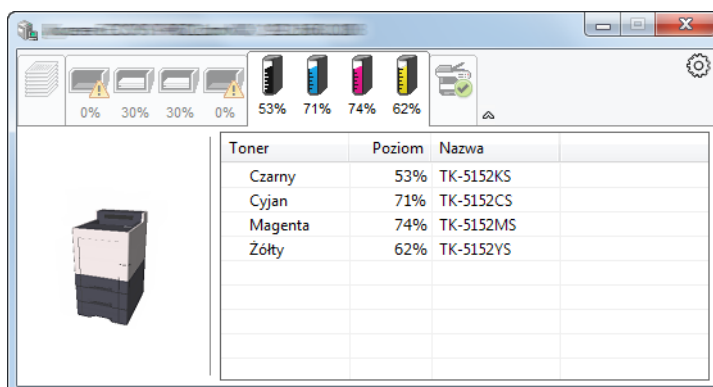

Zakładka alarmów

Jeśli wystąpi błąd, wyświetlone zostanie powiadomienie w postaci komunikatu tekstowego i obrazu 3D.

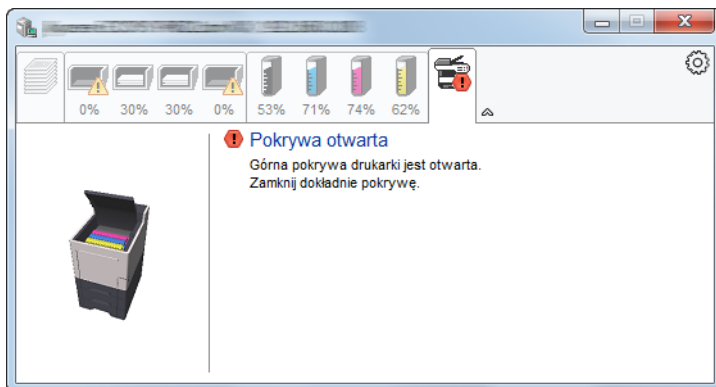

Menu kontekstowe programu Status Monitor

Po kliknięciu ikony ustawień wyświetlane jest następujące menu.

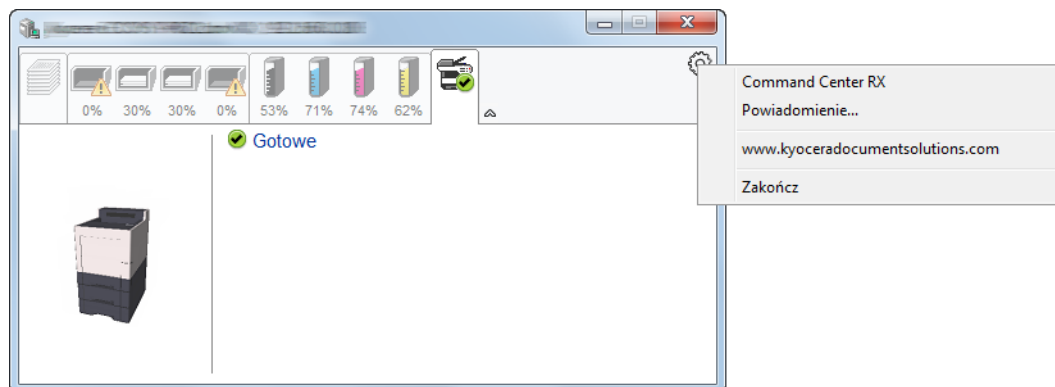

- **Command Center RX**
Jeżeli drukarka jest podłączona do sieci TCP/IP i ma własny adres IP, użyj przeglądarki internetowej, aby uzyskać dostęp do panelu Command Center RX w celu modyfikacji lub potwierdzenia ustawień sieciowych. Menu nie jest wyświetlane podczas korzystania z połączenia USB.
➔ **Command Center RX User Guide**
- **Powiadomienie...**
Służy do ustawienia sposobu wyświetlania programu Status Monitor.
➔ [Ustawienia powiadomień programu Status Monitor \(strona 4-13\)](#)
- **www.kyoceradocumentsolutions.com**
Otwiera stronę internetową.
- **Zakończ**
Zamykanie programu Status Monitor.

Ustawienia powiadomień programu Status Monitor

Wyświetlane są ustawienia programu Status Monitor i szczegółowa lista zdarzeń.

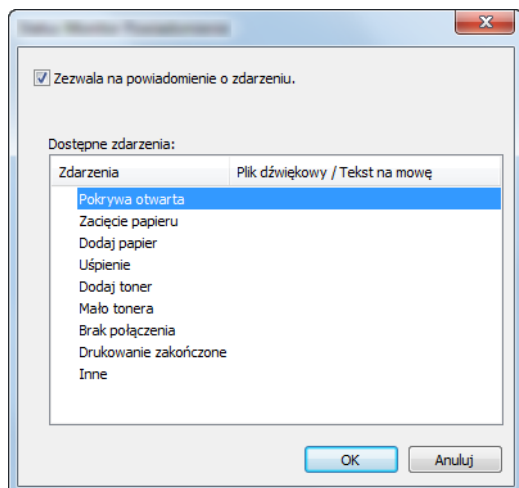

Można ustawić wyświetlanie powiadomień po wystąpieniu błędu z listy zdarzeń.

1 Zaznacz Zezwala na powiadomienie o zdarzeniu.

Jeśli to ustawienie jest wyłączone, Status Monitor nie uruchomi się nawet po zakończeniu drukowania.

2 W polu Dostępne zdarzenia wybierz zdarzenie, które zostanie skojarzone z funkcją zamiany tekstu na mowę.

3 Kliknij Plik dźwiękowy / Tekst na mowę.

Kliknij przycisk przeglądania (...), aby zdarzenie było sygnalizowane przez plik dźwiękowy.

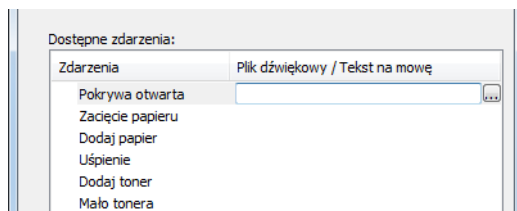

NOTATKA

Dostępny format plików dźwiękowych jest WAV.

Aby skorzystać z niestandardowych komunikatów tekstowych do odczytania z ekranu, należy wpisać tekst w tym polu.

5 Obsługa urządzenia

W tym rozdziale opisano następujące tematy:

Sprawdzanie numeru seryjnego urządzenia	5-2
Anulowanie zadań	5-3

Sprawdzanie numeru seryjnego urządzenia

Numer seryjny urządzenia jest wydrukowany w miejscu pokazanym na rysunku.

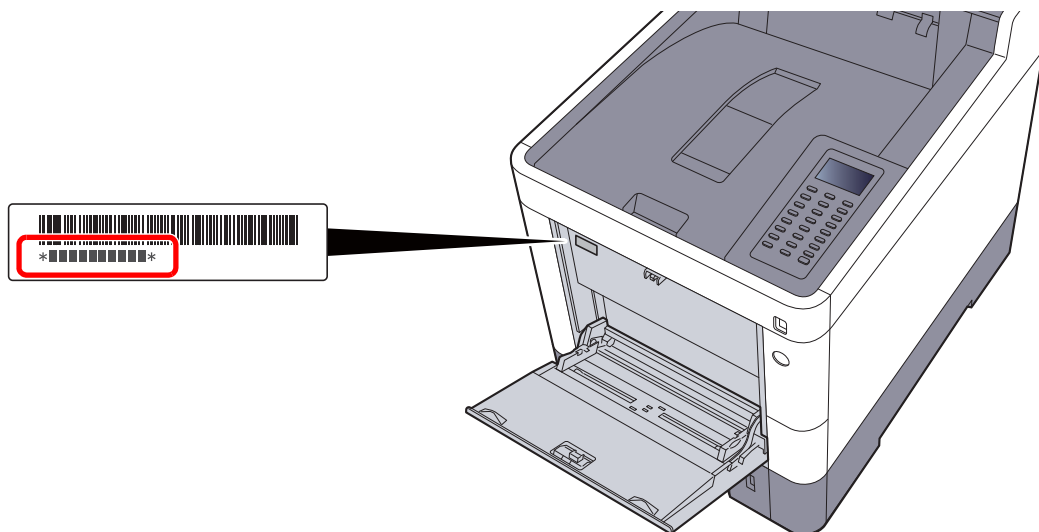

NOTATKA

Numer seryjny urządzenia jest potrzebny przy kontaktowaniu się z pracownikiem serwisu. Przed kontaktem z przedstawicielem serwisu należy sprawdzić numer seryjny.

Anulowanie zadań

Zadania można także anulować za pomocą klawisza [Cancel].

1 Gdy na drukarce wyświetlany jest komunikat „Przetwarzanie”, należy wybrać klawisz [Cancel].

Pojawi się lista „Lista anul.zadań” przedstawiająca spis bieżących zadań drukowania.

2 Anuluj zadanie.

1 Wybierz zadanie, które ma zostać anulowane, a następnie wybierz klawisz [OK].

2 Wybierz [Tak].

Zadanie zostanie anulowane.



NOTATKA

Po wydrukowaniu aktualnie drukowanej strony na wyświetlaczu komunikatów pojawi się komunikat „Anulowanie...” i drukowanie zostaje zatrzymane.

6 Korzystanie z różnych funkcji

W tym rozdziale opisano następujące tematy:

Funkcje urządzenia	6-2
Skrzynka niestandardowa (drukowanie)	6-2
Pamięć wymienna (drukowanie dokumentów)	6-3
Funkcje	6-4
EcoPrint	6-4
Dupleks	6-4
Tryb cichy	6-4
Usuń po wydruk. (Usuń po wydrukowaniu)	6-4

Funkcje urządzenia

Skrzynka niestandardowa (drukowanie)

Aby uzyskać więcej informacji o poszczególnych funkcjach, patrz poniższa tabela.

Funkcje	Opis	Strona
Tryb cichy	Zmniejszenie prędkości drukowania w celu zredukowania głośności pracy urządzenia.	strona 6-4
Dupleks	Drukowanie odebranych faksów po obu stronach papieru.	strona 6-4
EcoPrint	Funkcja EcoPrint pozwala oszczędzać toner podczas drukowania.	strona 6-4
Wpis nazwy pliku	Umieszcza na stronach nazwę pliku.	—
Informacja o kończeniu zadania	Wysyła powiadomienie e-mail o zakończeniu zadania.	—
Usuń po wydruk.	Automatycznie usuwa dokument ze skrzynki po ukończeniu drukowania.	strona 6-4

Pamięć wymienna (drukowanie dokumentów)

Aby uzyskać więcej informacji o poszczególnych funkcjach, patrz poniższa tabela.

Klawisz funkcji	Opis	Strona
Tryb cichy	Zmniejszenie prędkości drukowania w celu zredukowania głośności pracy urządzenia.	strona 6-4
Dupleks	Drukowanie odebranych faksów po obu stronach papieru.	strona 6-4
EcoPrint	Funkcja EcoPrint pozwala oszczędzać toner podczas drukowania.	strona 6-4
Wpis nazwy pliku	Umieszcza na stronach nazwę pliku.	—
Inf. o koń. zad.	Wysyła powiadomienie e-mail o zakończeniu zadania.	—
Szyfr. PDF	Wprowadź wstępnie przypisane hasło, aby wydrukować plik PDF.	—
Rozm. TIFF/JPEG	Wybierz rozmiar obrazu podczas drukowania plików JPEG lub TIFF.	—
XPS dop do str	Zmniejsza lub zwiększa rozmiar obrazu, aby dopasować go do wybranego rozmiaru papieru.	—

Funkcje

EcoPrint

Funkcja EcoPrint pozwala oszczędzać toner podczas drukowania.

Można jej używać do wydruków próbnych lub w innych przypadkach, gdy wysoka jakość wydruku jest niepotrzebna.

(Wartość: [Wył.] / [Wł.])



Dupleks

Drukowanie odebranych faksów po obu stronach papieru.

Dostępne są następujące tryby.

Opcja	Opis
Wył.	Wyłącza funkcję.
Opr długa kraw.	Drukuje tylną stronę dokumentu w tej samej orientacji, co strona przednia.
Opr krótka kraw.	Drukuje tylną stronę dokumentu obróconą o 180° w stosunku do strony przedniej. Gdy bindowana jest tylko górna krawędź drukowanych stron, po obróceniu strona tylna znajdzie się w tej samej orientacji co przednia.

Tryb cichy

Zmniejszenie prędkości drukowania w celu zredukowania głośności pracy urządzenia.

Tryb ten należy włączyć, gdy odgłosy pracy urządzenia przeszkadzają pracownikom.

Istnieje możliwość ustawienia trybu cichego dla każdej funkcji.

(Wartość: [Wył.] / [Wł.])



NOTATKA

- W trybie cichym prędkość przetwarzania będzie niższa niż normalna.
 - Funkcji tej nie można używać, jeśli dla opcji „Każde zadanie” wybrano [Zabroń].
- ➔ Patrz *Podręcznik obsługi (w języku angielskim)*.

Usuń po wydruk. (Usuń po wydrukowaniu)

Automatycznie usuwa dokument ze skrzynki po ukończeniu drukowania.

(Wartość: [Wył.] / [Wł.])

7 Rozwiązywanie problemów

W tym rozdziale opisano następujące tematy:

Regularna konserwacja	7-2
Czyszczenie	7-2
Wymiana pojemnika z tonerem	7-3
Wymiana pojemnika na zużyty toner	7-7
Rozwiązywanie problemów	7-9
Usuwanie awarii	7-9
Reagowanie na komunikaty o błędach	7-13
Dopasowanie/Konserwacja	7-20
Usuwanie zacięć papieru	7-25

Regularna konserwacja

Czyszczenie

Regularnie czyść urządzenie, aby zapewnić optymalną jakość drukowanych kopii.



PRZESTROGA

Dla zachowania bezpieczeństwa należy zawsze przed rozpoczęciem czyszczenia urządzenia odłączyć kabel zasilający.

Jednostka podawania papieru

Po każdej wymianie pojemników z tonerem i pojemnika na zużyty toner należy wyczyścić jednostkę podawania papieru. W celu utrzymania optymalnej jakości drukowania zalecane jest również czyszczenie wnętrza maszyny raz w miesiącu, a także po wymianie pojemnika z tonerem.

Jeśli układ transferujący papier ulegnie zabrudzeniu, mogą się pojawić problemy z drukowaniem, takie jak przebarwienia po drugiej stronie wydruków.



PRZESTROGA

Niektóre części wewnątrz urządzenia są bardzo gorące. Należy zachować ostrożność, ponieważ można ulec poparzeniu.

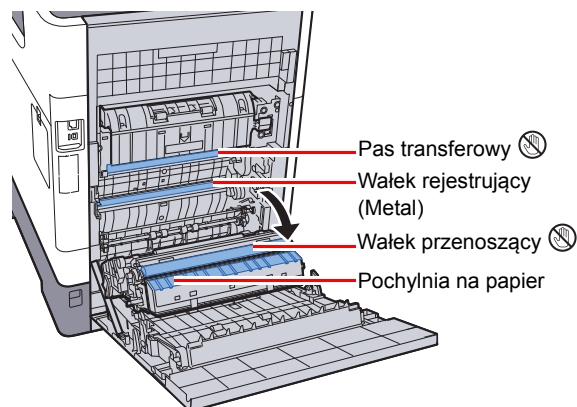
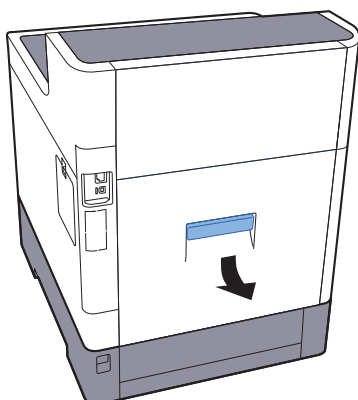

Za pomocą szmatki zetrzyj pył papierowy z wałka rejestrującego i pochylni na papier.



WAŻNE

Uważaj, aby podczas czyszczenia nie dotknąć wałka przenoszącego ani pasa przenoszącego, ponieważ może to wpłynąć niekorzystnie na jakość druku.

Wymiana pojemnika z tonerem

Gdy ilość tonera osiągnie niski poziom, na wyświetlaczu komunikatów zostanie wyświetlony komunikat „Mało tonera”. Upewnij się, że dysponujesz nowym pojemnikiem na wymianę.

Gdy w obszarze wyświetlania komunikatów zostanie wyświetlony komunikat „Wymień toner.”, należy wymienić toner.

Częstotliwość wymiany pojemnika tonera

Czas eksploatacji pojemnika tonera zależy od ilości toneru wymaganego do wykonania zadań drukowania. Zgodnie z normą ISO/IEC 19798 i przy wyłączonej opcji EcoPrint, kasetę z tonerem wystarcza na (dla papieru w formacie Letter/A4):

Kolor toneru	Żywotność pojemnika toneru (liczba wydrukowanych stron)	
	ECOSYS P6035cdn	ECOSYS P7040cdn
Czarny	12000 obrazów	16000 obrazów
Cyjan	10000 obrazów	12000 obrazów
Magenta	10000 obrazów	12000 obrazów
Żółty	10000 obrazów	12000 obrazów



NOTATKA

- Nowy pojemnik z tonerem dołączony do nowej drukarki musi zostać użyty do wypełnienia systemu przed pierwszym użyciem. Z tego powodu tylko 50% zawartości pierwszych zestawów toneru może zostać zużytych do drukowania. (Na przykład: ECOSYS P6035cdn/ECOSYS P7040cdn może wydrukować 6000/8000 czarno-białych obrazów przy użyciu pierwszego pojemnika toneru).
- Należy zawsze używać wyłącznie oryginalnych pojemników z tonerem. Korzystanie z nieoryginalnych pojemników z tonerem może powodować błędy na wydrukach i awarie urządzenia.
- Układ pamięci w pojemniku z tonerem gromadzi informacje pozwalające na lepszą obsługę klienta, prowadzenie recyklingu zużytych pojemników oraz planowanie i rozwój nowych produktów. Nie są w nim zapisywane żadne informacje, które mogłyby pozwolić na identyfikację poszczególnych osób. Wszystkie informacje wykorzystywane do powyższych celów są całkowicie anonimowe.



PRZESTROGA

Nie należy próbować spalać części, w których znajduje się toner. Powstające wówczas iskry mogą spowodować oparzenia.

Wymiana zbiornika toneru

Procedura wkładania pojemnika z tonerem jest taka sama dla każdego koloru. Poniżej przedstawiono procedury dla pojemnika z żółtym tonerem.

1

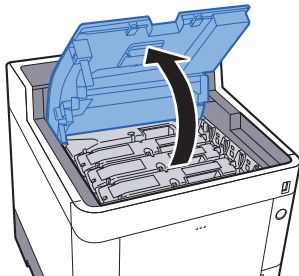

2

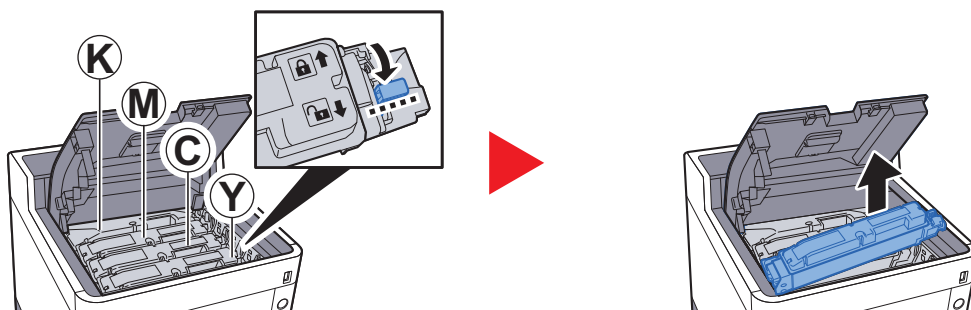

3

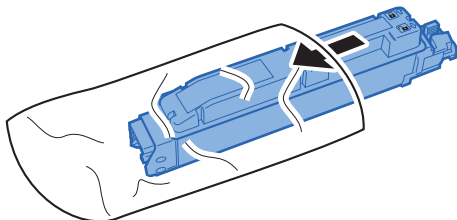

4

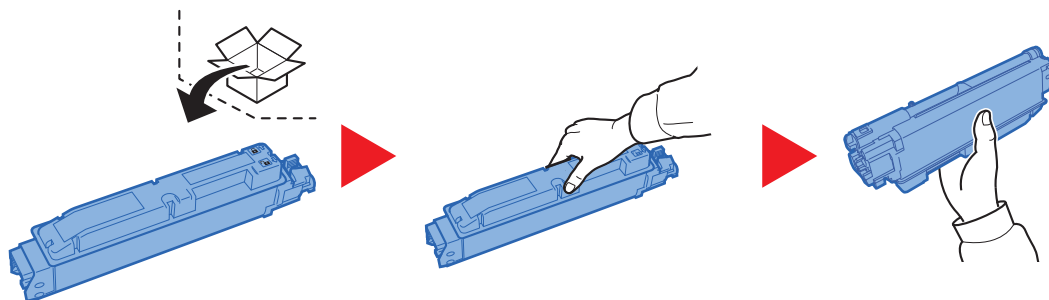

✓ **WAŻNE**

Nie należy dotykać miejsc pokazanych poniżej.

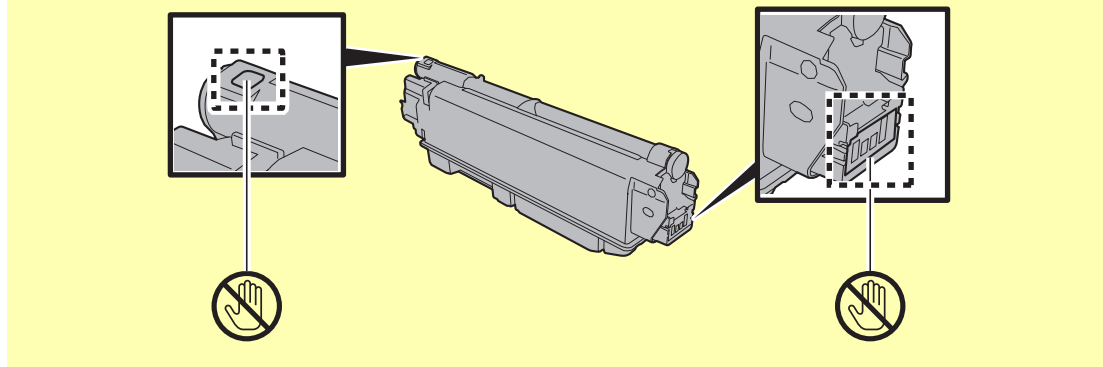

5

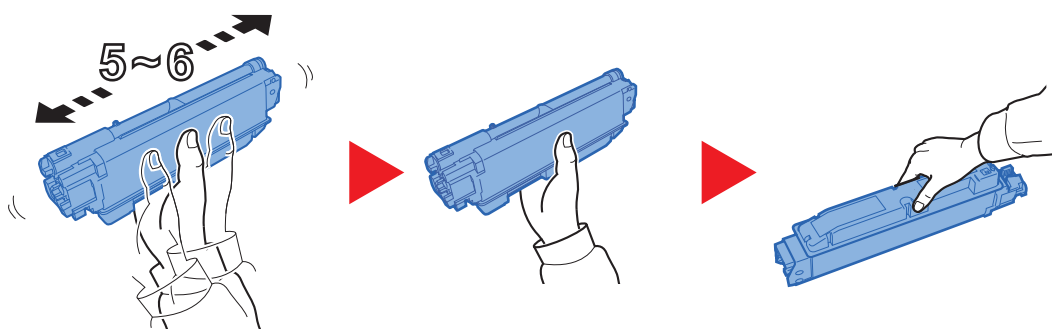

6

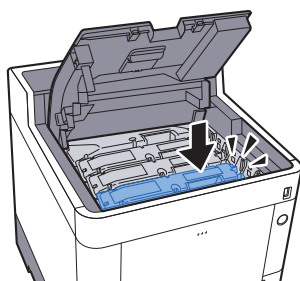

7

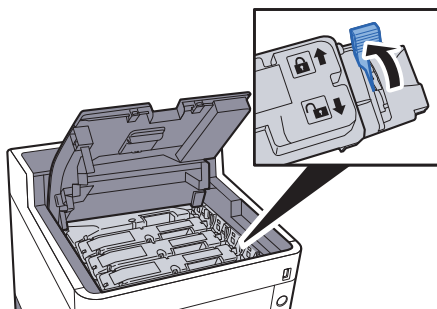

8

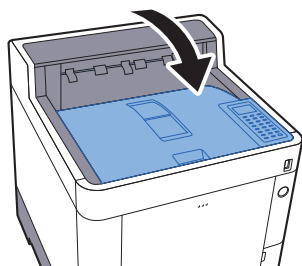

NOTATKA

- Jeśli taca górna się nie zamyka, sprawdź, czy nowy zbiornik tonera został poprawnie zamontowany (patrz punkt 6).
- Pusty pojemnik z tonerem należy zwrócić lokalnemu dystrybutorowi lub pracownikowi serwisu. Zebrane pojemniki z tonerem zostaną przetworzone lub zutylizowane zgodnie z odpowiednimi przepisami.

Wymiana pojemnika na zużyty toner

Gdy pojemnik na zużyty toner się wypełni, natychmiast należy wymienić go na nowy.



PRZESTROGA

Nie należy próbować spalać części, w których znajduje się toner. Powstające wówczas iskry mogą spowodować oparzenia.

1

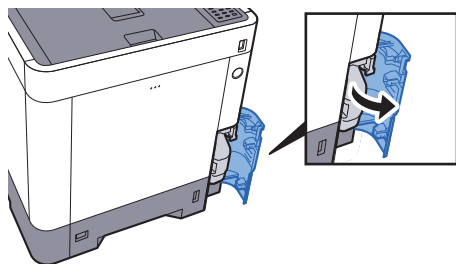

2

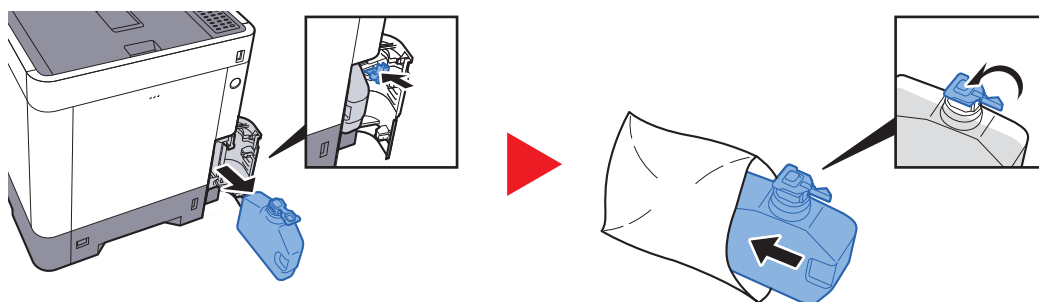

3

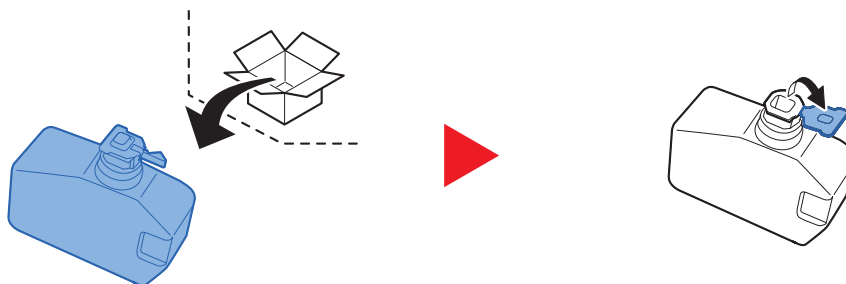

4

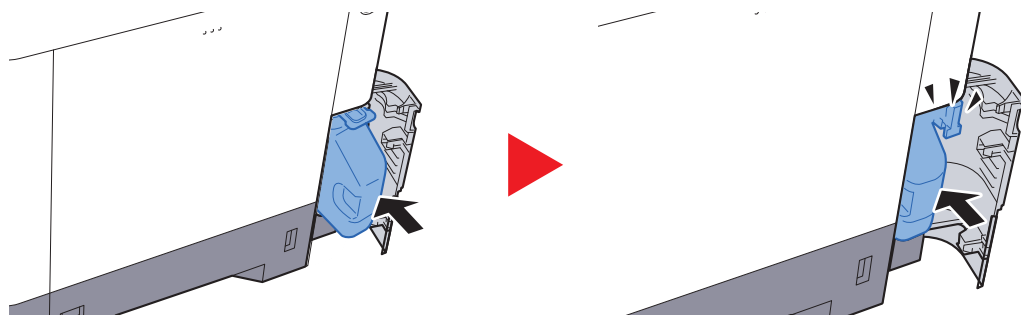

5

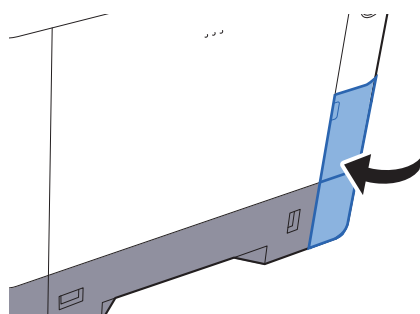

NOTATKA

Pusty pojemnik na zużyty toner należy zwrócić lokalnemu dystrybutorowi lub pracownikowi serwisu. Zebrane pojemniki na zużyty toner zostaną przetworzone lub zutylizowane zgodnie z właściwymi przepisami.

Rozwiązywanie problemów

Usuwanie awarii

Poniższa tabela podaje ogólne wskazówki jak rozwiązywać problemy.

Jeżeli wystąpił problem z urządzeniem, sprawdź punkty kontrolne i wykonaj procedury opisane na kolejnych stronach. Jeżeli problem nie ustąpi, skontaktuj się z przedstawicielem serwisu.





NOTATKA



Podczas rozmowy z pracownikiem serwisu konieczne będzie podanie numeru seryjnego.

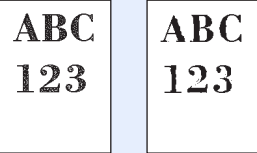

Aby sprawdzić numer seryjny, patrz:

➔ [Sprawdzanie numeru seryjnego urządzenia \(strona 5-2\)](#)

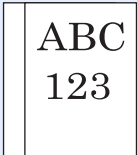
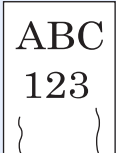
Objaw	Punkty kontrolne	Naprawa	Strona
Ekran nie odpowiada po włączeniu głównego wyłącznika zasilania.	Sprawdź przewód zasilania.	Podłącz oba końce przewodu zasilania prawidłowo.	strona 2-7
Wysuwane są puste arkusze. 	Czy oryginały zostały prawidłowo załadowane?	Sprawdź ustawienia oprogramowania.	—
Wydruki są całkowicie jasne. 	Czy papier nie jest wilgotny?	Wymień papier.	strona 3-2
	Czy toner jest równomiernie rozprowadzony w pojemniku z tonerem?	Potrząśnij pojemnikiem z tonerem kilkakrotnie na boki.	strona 7-3
	Czy tryb EcoPrint jest włączony?	Wyłącz tryb [EcoPrint] .	—
	—	Wybierz klawisz [Menu] > [Dopas./konserw.] > [Ust. serwisowe] > [Bębny] , a następnie wybierz [Tak] .	—
	—	ECOSYS P7040cdn: Wybierz klawisz [Menu] > [Dopas./konserw.] > [Ust. serwisowe] > [El. grz. bębna] , a następnie wybierz [Wi.] .  NOTATKA Tej funkcji nie można włączyć w niektórych regionach.	—
—	Upewnij się, czy został ustawiony rodzaj papieru odpowiadający włożonemu papierowi.	—	

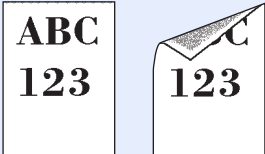
Objaw	Punkty kontrolne	Naprawa	Strona
<p>Wydruki są niewyraźne.</p> 	<p>Czy urządzenie jest używane w wilgotnym środowisku albo środowisku z gwałtownymi zmianami wilgotności lub temperatury?</p> <p>—</p> <p>—</p>	<p>Używaj urządzenia w warunkach odpowiedniej wilgotności.</p> <p>Wybierz klawisz [Menu] > [Dopas./konserw.] > [Ust. serwisowe] > [Bęben], a następnie wybierz [Tak].</p> <p>ECOSYS P7040cdn: Wybierz klawisz [Menu] > [Dopas./konserw.] > [Ust. serwisowe] > [El. grz. bębna], a następnie wybierz [Wi.].</p> <p> NOTATKA</p> <p>Tej funkcji nie można włączyć w niektórych regionach.</p>	<p>—</p> <p>—</p> <p>—</p>
<p>Wydruki są przekrzywione.</p> 	<p>Czy papier jest załadowany prawidłowo?</p>	<p>Sprawdź ułożenie prowadnic szerokości papieru.</p>	<p>strona 3-4</p>
<p>Na obrazie są widoczne nieregularne poziome linie.</p> 	<p>—</p>	<p>ECOSYS P6035cdn: Wybierz klawisz [Menu] > [Dopas./konserw.] > [Ust. serwisowe] > [MC] i zwiększ wartość regulacji. Zwiększ wartość regulacji o 1 poziom względem bieżącego poziomu. Jeśli nie nastąpi poprawa jakości, ponownie zwiększ wartość o 1 poziom. Jeśli mimo tego nie uzyskano poprawy jakości, przywróć oryginalną wartość ustawienia.</p>	<p>—</p>
<p>Urządzenie znajduje się na wysokości 1000 m lub wyższej, a na obrazie są widoczne nieregularne poziome linie.</p> 	<p>—</p>	<p>Wybierz klawisz [Menu] > [Dopas./konserw.] > [Ust. serwisowe] > [Regulacja wys.], aby zwiększyć aktualne ustawienie uniesienia o jeden poziom.</p>	<p>—</p>
<p>Urządzenie znajduje się na wysokości 1000 m lub wyższej, a na obrazie są widoczne kropki.</p> 	<p>—</p>	<p>Wybierz klawisz [Menu] > [Dopas./konserw.] > [Ust. serwisowe] > [Regulacja wys.], aby zwiększyć aktualne ustawienie uniesienia o jeden poziom.</p>	<p>—</p>

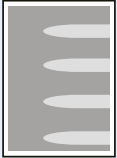
Objaw	Punkty kontrolne	Naprawa	Strona
Papier często się zacina.	Czy papier jest załadowany prawidłowo?	Załaduj papier prawidłowo.	strona 3-2
	Czy załadowany jest odpowiedni rodzaj papieru? Czy jest on w dobrym stanie?	Wymnij, odwróć i załaduj papier ponownie.	strona 3-4
	Czy papier nie jest wygięty, zagięty lub pomarszczony?	Wymień papier.	strona 3-4
	Czy w urządzeniu nie znajdują się luźne skrawki lub zacięty papier?	Wymnij zacięty papier.	strona 7-25
Co najmniej 2 arkusze nakładają się na siebie (pobieranie wielu arkuszy jednocześnie). 	—	Załaduj papier prawidłowo.	strona 3-2
Wydruki są pomarszczone. 	Czy papier jest załadowany prawidłowo?	Załaduj papier prawidłowo.	strona 3-2
	Czy papier nie jest wilgotny?	Wymień papier.	strona 3-2
Wydruki są pozwijane. 	Czy papier nie jest wilgotny?	Wymień papier.	strona 3-2
Nie można drukować.	Czy urządzenie jest podłączone do zasilania?	Podłącz przewód zasilania do gniazda sieciowego.	—
	Czy urządzenie jest zasilane?	Włącz wyłącznik zasilania.	strona 2-8
	Czy kabel USB i kabel sieciowy są podłączone?	Podłącz odpowiedni kabel USB i kabel sieciowy.	strona 2-6
Nie można drukować dokumentów zapisanych na pamięci USB. Pamięć USB nie została rozpoznana.	Czy host USB nie jest zablokowany?	Wybierz [Odblokuj] w ustawieniach hosta USB.	—
	—	Sprawdź, czy pamięć USB jest prawidłowo podłączona do urządzenia.	—
Górna krawędź lub tylna strona papieru jest zabrudzona. 	Czy wewnątrz urządzenia jest zabrudzone?	Oczyść wewnątrz urządzenia.	strona 7-2

Objaw	Punkty kontrolne	Naprawa	Strona
<p>Część obrazu jest okresowo słabo widoczna lub na wydruku widać białe linie.</p> 	<p>—</p> <p>—</p>	<p>Otwórz i zamknij tylną pokrywę.</p> <p>ECOSYS P6035cdn: Wybierz klawisz [Menu] > [Dopas./konserw.] > [Ust. serwisowe] > [MC] i zmniejsz wartość regulacji. Zmniejsz wartość dopasowania o jeden poziom względem bieżącej wartości. Jeśli nie nastąpi poprawa jakości, ponownie zmniejsz wartość o 1 poziom. Jeśli mimo tego nie uzyskano poprawy jakości, przywróć oryginalną wartość ustawienia.</p>	<p>strona 2-2</p> <p>—</p>
<p>Kolory na wydruku są przekrzywione.</p> 	<p>—</p> <p>—</p>	<p>Uruchom polecenie [Kalibracja Koloru].</p> <p>Uruchom polecenie [Rejestr. koloru].</p>	<p>strona 7-20</p> <p>strona 7-20</p>
<p>Kolory różnią się od oczekiwanych.</p>		<p>Podczas drukowania z komputera Ustaw kolory poprzez sterownik drukarki.</p>	<p>—</p>
<p>Na wydruku pozostaje słabo naniesiony poprzedni obraz.</p> 	<p>—</p>	<p>ECOSYS P6035cdn: Wybierz klawisz [Menu] > [Dopas./konserw.] > [Ust. serwisowe] > [MC] i zwiększ wartość regulacji. Zwiększ wartość regulacji o 1 poziom względem bieżącego poziomu. Jeśli nie nastąpi poprawa jakości, ponownie zwiększ wartość o 1 poziom. Jeśli mimo tego nie uzyskano poprawy jakości, przywróć oryginalną wartość ustawienia.</p>	<p>—</p>
<p>Pojemnik z tonerem kolorowym jest pusty.</p>	<p>Czy chcesz kontynuować drukowanie w trybie czarno-białym?</p>	<p>Jeżeli pozostał czarny toner, urządzenie kontynuuje drukowanie w trybie czarno-białym po wybraniu [Drukuj w mono] z [Brak toneru kol.].</p>	<p>—</p>
<p>Z okolicy otworu wyjściowego papieru drukarki wydobywa się para.</p>	<p>Sprawdź, czy temperatura w pomieszczeniu nie jest za niska lub czy nie użyto wilgotnego papieru.</p>	<p>W niektórych środowiskach i przy pewnych stanach papieru ciepło generowane podczas drukowania uwalnia wilgoć z papieru. Wydobywająca się para może wyglądać jak dym. Nie jest to oznaka jakiegokolwiek problemu. Można kontynuować drukowanie. Jeżeli występowanie pary jest niepokojące, zwiększ temperaturę w pomieszczeniu lub wymień papier w drukarce na bardziej suchy.</p>	<p>—</p>

Reagowanie na komunikaty o błędach

Jeżeli na wyświetlaczu komunikatów wyświetlany jest jeden z poniższych komunikatów, postępuj zgodnie z odpowiednią procedurą.

NOTATKA

Podczas rozmowy z pracownikiem serwisu konieczne będzie podanie numeru seryjnego. Aby sprawdzić numer seryjny, patrz:

➔ [Sprawdzanie numeru seryjnego urządzenia \(strona 5-2\)](#)

A

Komunikat	Punkty kontrolne	Naprawa	Strona
Awaria maszyny. Wezwij serwis.	—	Wystąpił błąd urządzenia. Zapisz kod błędu wyświetlany na wyświetlaczu komunikatów i skontaktuj się z przedstawicielem serwisu.	—

B

Komunikat	Punkty kontrolne	Naprawa	Strona
Błąd drogi papieru. Ustaw kasetę.	—	W drukarce nie ma kasety z papierem lub kasetę nie jest włożona prawidłowo. Po zainstalowaniu kasety na papier drukowanie powinno być możliwe. Jeśli zainstalowano przynajmniej dwa opcjonalne podajniki i wybrano najniższy z nich, ten sam komunikat zostanie wyświetlony w przypadku niewłaściwego zainstalowania któregośkolwiek ze znajdujących się wyżej podajników papieru lub kasety drukarki.	—
Błąd dysku RAM. Naciśnij [OK].	—	Wystąpił błąd na dysku RAM. Anulowano zadanie. Wybierz [OK]. Możliwe kody błędów i ich opisy są następujące. 04: Niewystarczająca ilość miejsca na dysku RAM. Jeśli zainstalowano opcjonalny dysk RAM, zwiększ rozmiar dysku RAM, zmieniając Ust. dysku RAM w menu systemowym.	—
Błąd konta. Naciśnij [OK].	—	Określenie rozliczania zadań podczas zewnętrznego przetwarzania zadań nie powiodło się. Zadanie zostanie anulowane. Wybierz [OK].	—
Błąd KPDL. Naciśnij [OK].*1	—	Wystąpił błąd PostScript. Zadanie zostanie anulowane. Wybierz [OK].	—

Komunikat	Punkty kontrolne	Naprawa	Strona
Błąd pamięci USB. Naciśnij [OK].	—	<p>Wystąpił błąd pamięci wymiennej. Zadanie zostało zatrzymane. Wybierz [OK].</p> <p>Możliwe kody błędów i ich opisy są następujące.</p> <p>01: Przekroczono ilość danych, które można zapisać za jednym razem. Wyłącz i włącz wyłącznik zasilania. Jeśli błąd nadal występuje, oznacza to, że pamięć wymienna nie jest zgodna z urządzeniem.</p> <p>Użyj wymiennej pamięci sformatowanej dla tego urządzenia. Jeżeli nie można sformatować pamięci wymiennej, oznacza to, że jest uszkodzona. Podłącz pamięć wymienną zgodną z urządzeniem.</p>	—
Błąd SSD. Naciśnij [OK].	—	<p>Wystąpił błąd dysku SSD. Zadanie anulowano. Wybierz [OK].</p> <p>Możliwe kody błędów i ich opisy są następujące.</p> <p>01: Przekroczono ilość danych, które można zapisać za jednym razem. Wyłącz i włącz wyłącznik zasilania. Jeżeli błąd występuje nadal, podziel plik na mniejsze pliki. Jeżeli błąd występuje po podzieleniu pliku, oznacza to, że mogło dojść do uszkodzenia pliku. Usuń plik.</p> <p>04: Niewystarczająca ilość miejsca na dysku SSD, aby ukończyć tę operację. Przenieś lub usuń niepotrzebne dane.</p>	—
Brak multikopii. Naciśnij [OK].	—	<p>Nie można wydrukować wielu kopii, ponieważ dysk RAM jest wyłączony lub dysk SSD nie jest zainstalowany. Zadanie zostanie anulowane. Wybierz [OK].</p> <p>Rozszerz pamięć lub zainstaluj dysk SSD, po czym skonfiguruj ustawienia dysku RAM.</p>	—

*1 Gdy dla opcji Autom. kontyn. po błędzie ustawiono wartość **[Wi.]**, przetwarzanie zostanie automatycznie wznowione po upływie określonego czasu. Aby uzyskać szczegółowe informacje na temat opcji Autom. kontyn. po błędzie, patrz:

➔ *Podręcznik obsługi (w języku angielskim).*

D

Komunikat	Punkty kontrolne	Naprawa	Strona
Dod. papier do kas.#	Czy we wskazanej kasecie znajduje się papier?	We wskazanym źródle skończył się papier. Uzupełnij papier we wskazywanym źródle papieru (kasetach papieru, tacy uniwersalnej lub opcjonalnych podajnikach papieru).	strona 3-4
Dod.papier do tacyMP.	Czy do tacy uniwersalnej załadowano papier we wskazanym formacie?		strona 3-7

M

Komunikat	Punkty kontrolne	Naprawa	Strona
Mało tonera.[C][M][Y][K]	—	Za chwilę konieczna będzie wymiana pojemnika z tonerem. Uzyskaj nowy pojemnik z tonerem.	—

N

Komunikat	Punkty kontrolne	Naprawa	Strona
Nie można druk. podw. na tym papierze.* ¹	Czy wybrany rozmiar/rodzaj papieru pozwala na drukowanie dwustronne?	Wybierz [Alt], aby wybrać dostępny papier. Wybierz [Kontynuuj], aby drukować bez drukowania dwustronnego.	—
Nie można podłączyć się do urządzenia USB.	Czy pamięć USB nie jest chroniona przed zapisem?	Podłącz pamięć USB, na której można zapisywać dane.	—
Nie można połączyć się z serwerem.	—	Sprawdź status połączenia z serwerem.	—
Nie można połączyć z serw. uwierzyteln. Sprawdź nazwę domeny.* ¹	—	Dopasuj czas w ustawieniach urządzenia do ustawień czasu serwera.	—
	—	Sprawdź status połączenia z serwerem.	—
Nie można użyć tej skrzynki. Anulowano zadanie.	—	Nie można użyć określonej skrzynki. Zadanie anulowano. Wybierz [OK].	—
Nie można wykonać tego zadania. Ograniczenia ustawień autoryzacji	—	Zadanie zostało anulowane z powodu ograniczeń narzuconych przez ustawienia uwierzytelniania. Wybierz [OK].	—
Nieoryginalny toner. Naciśnij przycisk [Pomoc].	Czy został zainstalowany firmowy toner?	Producent nie odpowiada za uszkodzenia spowodowane używaniem nieoryginalnego toneru. Zaleca się używanie wyłącznie oryginalnych pojemników z tonerem. Aby korzystać z aktualnie zainstalowanego pojemnika z tonerem, naciśnij jednocześnie klawisze [OK] i [Cancel] i przytrzymaj je przez co najmniej 3 sekundy.	—
Nieprawidł. nazwa už. lub hasło logowania. Zadanie anulowano.* ¹	—	Podczas zewnętrznego przetwarzania zadania podano nieprawidłową nazwę logowania lub hasło. Wprowadź prawidłową nazwę lub hasło użytkownika.	—
Nieprawidłowe hasło.	—	Wprowadzone hasło nie zgadza się z hasłem ustanowionym wcześniej. Wprowadź prawidłowe hasło.	—

Komunikat	Punkty kontrolne	Naprawa	Strona
Nieprawidłowe ID.	—	Wprowadzono nieprawidłowy identyfikator administratora do otworzenia funkcji zabezpieczeń lub menu rozliczania zadań. Wprowadź poprawny identyfikator administratora.	—
	—	Identyfikator użytkownika dotyczący zadania prywatnego jest nieprawidłowy. Sprawdź określony w sterowniku drukarki identyfikator użytkownika.	—
Nieprawidłowy identyfikator konta. Naciśnij [OK].* ¹	—	Podczas zewnętrznego przetwarzania zadania podano nieprawidłowy identyfikator konta. Zadanie zostanie anulowane. Wybierz [OK].	—
Niska temperatura. Regul. temp. pokojow.	—	Reguluj temperaturę i poziom wilgotności w pomieszczeniu.	—

*¹ Gdy dla opcji Autom. kontyn. po błędzie ustawiono wartość [Wi.], przetwarzanie zostanie automatycznie wznowione po upływie określonego czasu. Aby uzyskać szczegółowe informacje na temat opcji Autom. kontyn. po błędzie, patrz:

➔ *Podręcznik obsługi (w języku angielskim).*

O

Komunikat	Punkty kontrolne	Naprawa	Strona
Ograniczone przez rozl. zadań. Naciśnij [OK].	—	Zadanie zostało anulowane ze względu na ograniczenie rozliczania zadań. Wybierz [OK].	—

P

Komunikat	Punkty kontrolne	Naprawa	Strona
Papier utknął w tacy MP.	—	Jeżeli papier się zatnie, urządzenie zatrzyma się, a na ekranie zostanie wyświetlona informacja, gdzie wystąpił ten problem. Nie wyłączając urządzenia, wybierz [Pomoc]. Postępując według instrukcji, wyciągnij zacięty papier.	strona 7-25
Papier utknął w kasecie #.			
Zacięcie pap. w pokrywie tylnej #.			
Zacięty pap. z tyłu kasety 1.			
Pełna pamięć. Zad. drukowania nie może być ukończone.* ¹	—	Nie można kontynuować zadania, ponieważ brak wolnej pamięci. Nie można prawidłowo przetworzyć zadania drukowania. Wybierz [OK], aby anulować zadanie.	—
Poj. na zuż. toner jest pełny lub nieprawidł. włożony.	—	Pojemnik na zużyty toner nie jest zainstalowany prawidłowo. Ustaw go prawidłowo.	strona 7-7
	Czy pojemnik na zużyty toner jest pełny?	Wymień pojemnik na zużyty toner.	strona 7-7

Komunikat	Punkty kontrolne	Naprawa	Strona
Pojemnik z tonerem niezablokowany lub nieprawidłowo zainstalowany.	—	Pojemnik z tonerem nie jest zainstalowany prawidłowo. Ustaw go prawidłowo.	strona 7-3
Proszę czekać. Odświeżanie bębna.	—	Urządzenie jest w trakcie dopasowywania, aby zachować jakość. Proszę czekać.	—
Przekrocz. ogranicz. rozl. zadań. Naciśnij [OK].	Czy przekroczono dopuszczalną liczbę wydruków określoną przez funkcję rozliczania zadań?	Liczba wydruków przekroczyła dopuszczalną liczbę zadań określoną przez funkcję rozliczania zadań. Nie można więcej drukować. Zadanie zostanie anulowane. Wybierz [OK].	—
Przekroczono limit skrzynki.* ¹	—	Skrzynka jest pełna i nie ma możliwości dalszego zapisu. Zadanie zostanie anulowane. Spróbuj ponownie wykonać zadanie po wydrukowaniu lub usunięciu danych z okna zadań.	—

*1 Gdy dla opcji Autom. kontyn. po błędzie ustawiono wartość [Wł.], przetwarzanie zostanie automatycznie wznowione po upływie określonego czasu. Aby uzyskać szczegółowe informacje na temat opcji Autom. kontyn. po błędzie, patrz:

➔ *Podręcznik obsługi (w języku angielskim).*

S

Komunikat	Punkty kontrolne	Naprawa	Strona
Sprawdź kasetę #.	—	Otwórz, a następnie zamknij wskazaną kasetę.	—

T

Komunikat	Punkty kontrolne	Naprawa	Strona
Taca górna jest wypełniona papierem. Usuń papier.	—	Usuń papier z górnej tacy.	—
Toner kolorowy jest pusty. Nie można wydrukować tego dok.	—	Wymień pojemnik z tonerem, korzystając z nowego zestawu toneru danego koloru.	strona 7-3

W

Komunikat	Punkty kontrolne	Naprawa	Strona
Wstrząśnij pojem. z tonerem. [C][M][Y][K]	—	Mocno potrząśnij pojemnikiem z tonerem i umieść go z powrotem w urządzeniu.	strona 7-3
Wymień MK.	—	Wymień zestaw konserwacyjny, określony w wyświetlanym komunikacie. Wymiana zestawu konserwacyjnego jest konieczna po wydrukowaniu 200000 obrazów (dla ECOSYS P6035cdn) lub 300000 obrazów (dla ECOSYS P7040cdn), i wymaga profesjonalnego serwisu. Skontaktuj się z pracownikiem serwisu.	—
Wymień toner. [C][M][Y][K]	—	Wymień pojemnik z tonerem na określony przez producenta.	strona 7-3
Wymień toner. [C][M][Y] Zadanie anulowano. Włączony tryb mono.	—	Wymień pojemnik z tonerem na określony przez producenta. Jeśli nie, wybierz [OK], aby anulować zadanie. Urządzenie przez krótki czas będzie drukować w czerni i bieli.	strona 7-3
Wysoka temperatura. Regul. temp. pokojow.	—	Dostosuj temperaturę i poziom wilgotności w pomieszczeniu.	—
Wystąpił błąd. Wyłącz i włącz wyłącznik zasilania	—	Wystąpił błąd systemowy. Wyłącz i włącz ponownie główny wyłącznik zasilania.	—

Z

Komunikat	Punkty kontrolne	Naprawa	Strona
Zadanie niezapisane. Naciśnij [OK].	—	Drukowanie z użyciem funkcji okna zadania nie powiodło się, ponieważ zabrakło miejsca na dysku SSD bądź dysku RAM lub dysk RAM nie był aktywny podczas demontażu dysku SSD. Aby wydrukować raport błędów i powrócić do trybu gotowości drukarki, wybierz przycisk [OK].	—
Zainstalowano nieznaną toner. PC [C][M][Y][K]	Czy parametry regionalne zainstalowanego tonerem odpowiadają parametrom urządzenia?	Zainstaluj odpowiedni pojemnik z tonerem.	—
Załaduj papier do kasety #. (rozmiar papieru) (typ papieru)	Czy do tacy uniwersalnej i kaset załadowano papier we wskazanym formacie i rodzaju?	Włóż papier. Wybierz [Alt.], aby wybrać inne źródło papieru. Wybierz klawisz [Kontynuuj], aby drukować na papierze z aktualnie wybranego źródła papieru.	strona 3-4
Załaduj papier do tacy uniwersalnej. (rozmiar papieru) (typ papieru)		strona 3-7	

Komunikat	Punkty kontrolne	Naprawa	Strona
Zamknij osłonę tylną #.	Czy wszystkie pokrywy są zamknięte?	Zamknij pokrywę wskazaną na ekranie.	—
Zamknij osłonę pojemnika na zużyty toner.			
Zamk. osłonę górną.			

Dopasowanie/Konserwacja

Kalibracja koloru

Urządzenie wyposażone jest w funkcję kalibracji umożliwiającą automatyczną kompensację parametrów, które uległy zachodzącym z czasem zmianom, wynikającym z wahań wilgotności i temperatury otoczenia. Aby zachowane zostało najwyższej jakości drukowanie w kolorze, kalibracja koloru przeprowadzana jest automatycznie po każdym włączeniu urządzenia. Jeśli tonacja koloru nie ulega poprawie lub zmiana koloru się nie zmniejsza po przeprowadzeniu dostosowania koloru, należy wykonać korekcję koloru drukowania:

➔ [Procedura rejestracji koloru \(strona 7-20\)](#)

1 Wyświetl ekran.

Klawisz [Menu] > Klawisz [▲] [▼] > [Dopas./konserw.] > Klawisz [OK] > Klawisz [▲] [▼] > [KalibracjaKoloru] > Klawisz [OK]

2 Wykonaj kalibrację koloru.

Wybierz [Tak], aby przeprowadzić kalibrację koloru.

Na ekranie zostanie wyświetlony napis „Ukończone.”, po czym nastąpi powrót do menu Dopas./konserw.

Procedura rejestracji koloru

Ta funkcja umożliwia rozwiązanie problemu zmiany kolorów. Jeśli nie uda się go rozwiązać przez zwykłą rejestrację lub w celu wprowadzenia bardziej szczegółowych ustawień, należy skorzystać z ustawień szczegółowych.



NOTATKA

Aby przeprowadzić rejestrację koloru, należy sprawdzić, czy do kasety załadowano papier typu Letter lub A4.



WAŻNE

Przed przeprowadzeniem rejestracji kolorów, przeprowadź [Kalibracja koloru na stronie 7-20](#). Jeśli zmiana kolorów się utrzymuje, należy przeprowadzić rejestrację kolorów. Jeśli rejestracja kolorów zostanie przeprowadzona bez kalibracji, problem zmiany kolorów zostanie rozwiązany doraźnie, ale poważne zmiany kolorów mogą pojawić się w późniejszym czasie.

Zwykła rejestracja.

1 Wyświetl ekran.

Klawisz [Menu] > Klawisz [▲] [▼] > [Dopas./konserw.] > Klawisz [OK] > Klawisz [▲] [▼] > [Rejestr. koloru] > Klawisz [OK] > Klawisz [▲] [▼] > [Normalny] > Klawisz [OK]

2 Wydrukuj kartę.

Klawisz [▲] [▼] > [Arkusze wydruku] > Klawisz [OK] > [Tak]

Karta jest wydrukowana. Na karcie dla każdego z kolorów: M (magenta), C (cyjan) i Y (żółty), wydrukowano 3 rodzaje wykresów: H-L (lewy), V (poziomy), H-R (prawy).

Po wydrukowaniu karty nastąpi powrót do zaawansowanego menu korekcji koloru drukowania.

Przykładowa karta

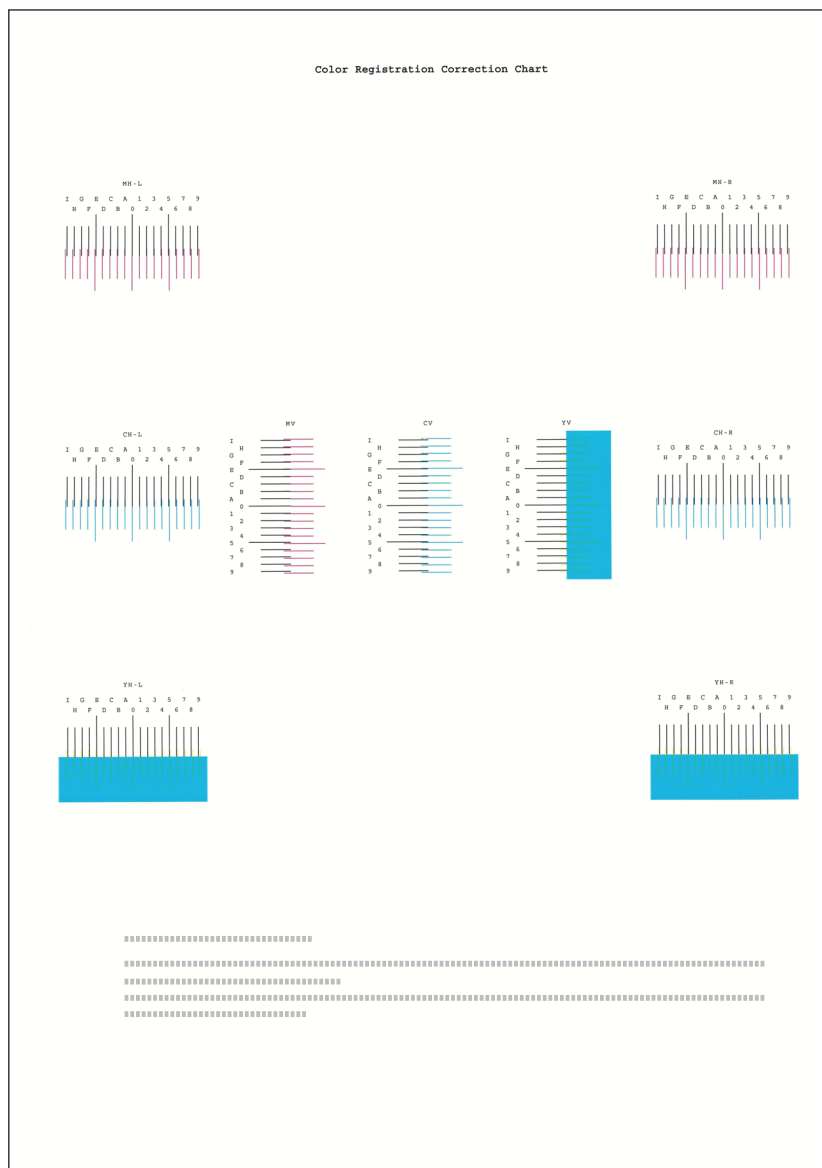

3 Wyświetl menu korekcji

Klawisz [▲] [▼] > [Ustaw magenta] > Klawisz [OK]

Pojawi się menu korekcji magenty.

4 Wprowadź właściwą wartość.

- 1 Znajdź na każdej karcie miejsce, w którym 2 linie są do siebie jak najlepiej dopasowane. Jeśli miejsce to będzie miało pozycję 0, rejestracja danego koloru nie jest wzmagana. Na ilustracji właściwą wartością jest B.

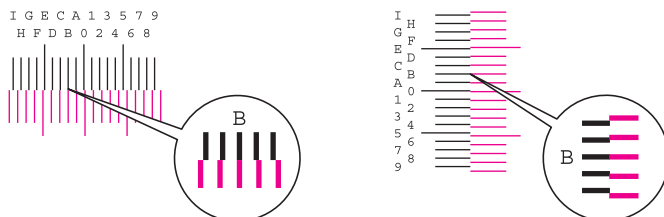

- 2 Wybierz klawisz [◀] lub [▶], aby zmienić elementy H-L, V i H-R; wybierz klawisz [▲] lub [▼], aby wprowadzić wartości odczytane z karty, a następnie wybierz klawisz [OK].

Korekcja magenty została zakończona. Po krótkiej przerwie nastąpi powrót do standardowego menu korekcji koloru drukowania.

Aby zwiększyć wartość od 0 do maksymalnej, wynoszącej 9, wybierz klawisz [▲]. Aby zmniejszyć wartość, wybierz klawisz [▼].

Wybierz [▼], aby zmienić wartość z 0 na literę alfabetu. Kontynuować naciskanie klawisza, aby zmieniać na kolejne litery, od A do I. Aby cofnąć się do poprzedniej pozycji, wybierz [▲].

Wymienionych wartości nie można wprowadzić za pomocą klawiatury numerycznej.

- 3 Powtarzać kroki od 3 do 4, aby poddać korekcji cyjan i żółcień.

Ustawienia szczegółowe

1 Wyświetl ekran.

Klawisz [Menu] > Klawisz [▲] [▼] > [Dopas./konserw.] > Klawisz [OK] > Klawisz [▲] [▼] > [Rejestr. koloru] > Klawisz [OK] > Klawisz [▲] [▼] > [Szczegół] > Klawisz [OK]

2 Wydrukuj kartę.

Klawisz [▲] [▼] > [Arkusz wydruku] > Klawisz [OK] > [Tak]

Karta jest wydrukowana. Na karcie dla każdego z kolorów: M (magenta), C (cyjan) i Y (żółty), wydrukowano wykresy dla H-1 do 5 i V-1 do 5.

Po wydrukowaniu karty nastąpi powrót do zaawansowanego menu korekcji koloru drukowania.

Przykładowa karta

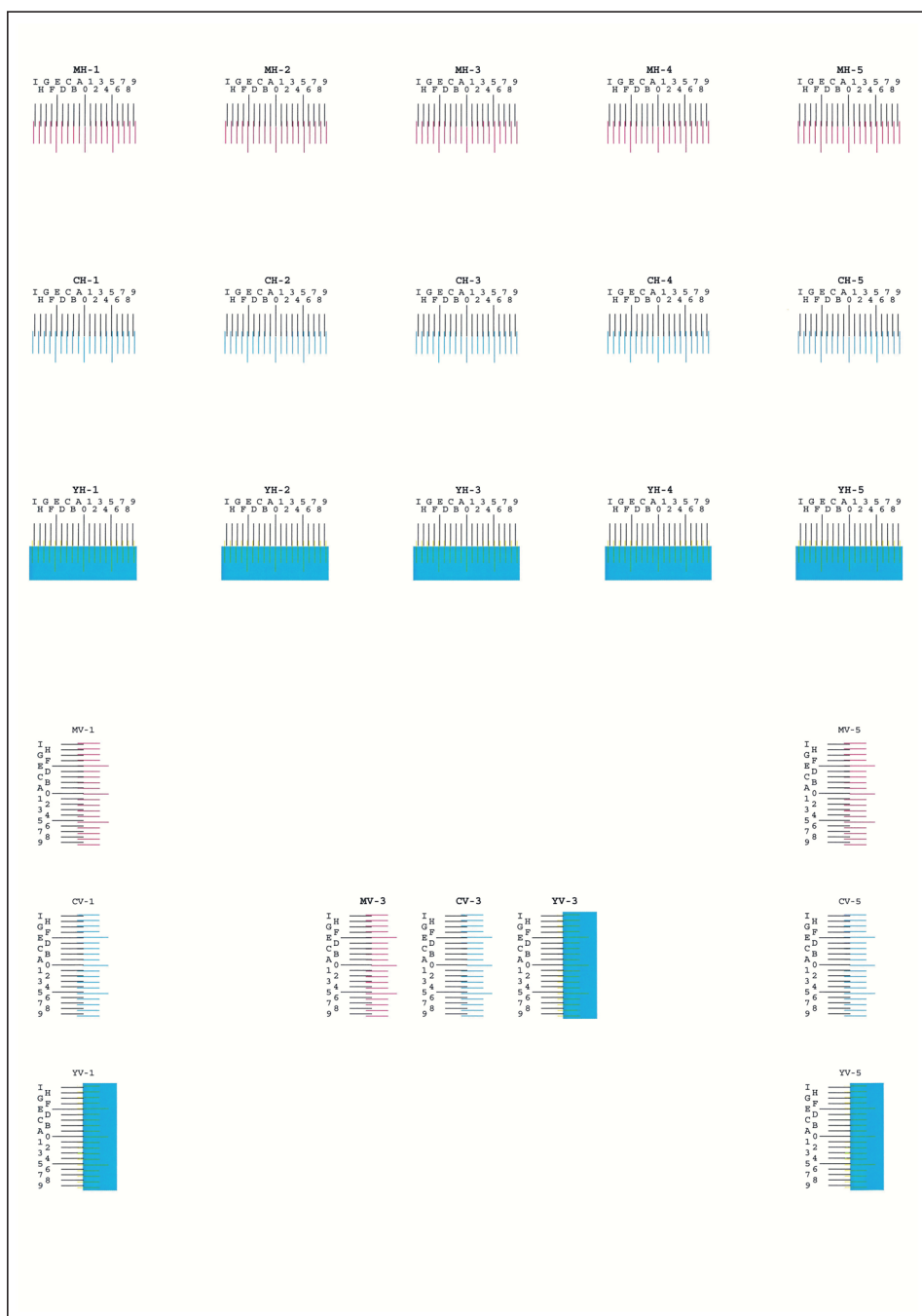

3 Wyświetl menu korekcji

Klawisz [▲] [▼] > [Ustaw magenta] > Klawisz [OK]

Pojawi się menu korekcji magenty.

4 Wprowadź właściwą wartość.

- 1 Znajdź na każdej karcie miejsce, w którym 2 linie są do siebie jak najlepiej dopasowane. Jeśli miejsce to będzie miało pozycję 0, rejestracja danego koloru nie jest wymagana. Na ilustracji właściwą wartością jest B.

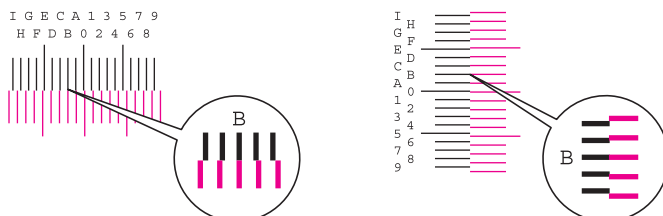

Z wykresów od H-1 do H-5 należy odczytywać wartości od H-1 do H-5.

Z wykresów od V-1 do V-5, należy odczytywać wyłącznie wartości od V-3 (środek).

- 2 Wybierz klawisz [◀] lub [▶], aby zmienić elementy od H-1 do H-5 oraz V-3; wybierz klawisz [▲] lub [▼], aby wprowadzić wartości odczytane z karty, a następnie wybierz klawisz [OK].

Korekcja magenty została zakończona. Po krótkiej przerwie nastąpi powrót do zaawansowanego menu korekcji koloru drukowania.

Aby zwiększyć wartość od 0 do maksymalnej, wynoszącej 9, wybierz klawisz [▲]. Aby zmniejszyć wartość, wybierz klawisz [▼].

Wybierz [▼], aby zmienić wartość z 0 na literę alfabetu. Kontynuować naciskanie klawisza, aby zmieniać na kolejne litery, od A do I. Aby cofnąć się do poprzedniej pozycji, wybierz [▲].

Wymienionych wartości nie można wprowadzić za pomocą klawiatury numerycznej.

- 3 Powtarzać kroki od 3 do 4, aby poddać korekcji cyjan i żółcień.

Usuwanie zacięć papieru

Jeśli dojdzie do zacięcia papieru, na wyświetlaczu komunikatów zostanie wyświetlony komunikat „Zacięcie papieru.” i praca urządzenia zostanie zatrzymana.

Aby wyjąć zacięty papier, wykonaj następujące czynności.

Wskaźniki lokalizacji zacięcia

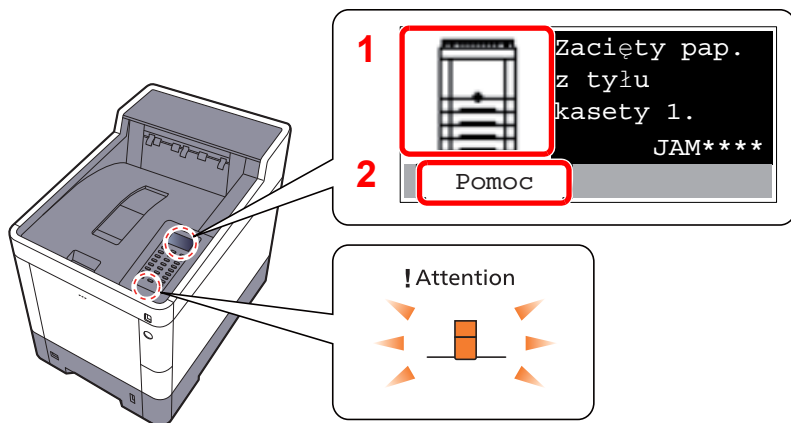

- 1 Pokazuje lokalizację zacięcia papieru.
- 2 Wyświetla ekran Pomoc.

NOTATKA

Aby uzyskać szczegółowe informacje na temat ekranu pomocy, patrz:

➔ [Ekran pomocy \(strona 2-11\)](#)

Jeżeli wystąpi zacięcie papieru, wyświetlona zostanie lokalizacja zacięcia oraz instrukcje usunięcia problemu.

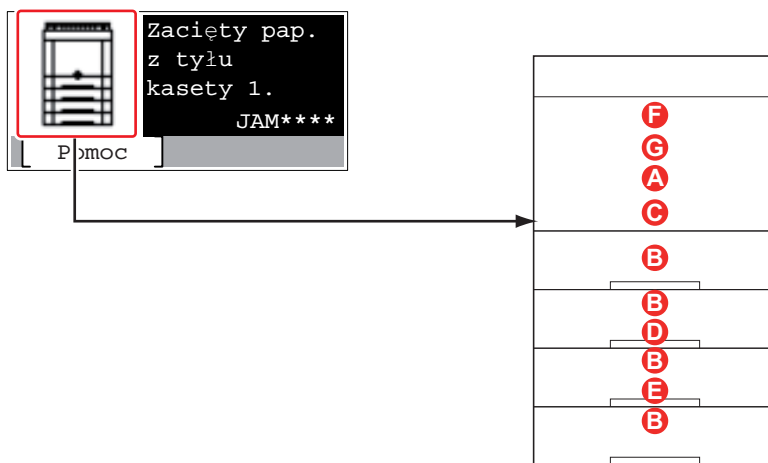

Wskaźnik lokalizacji zacięcia papieru	Lokalizacja zacięcia papieru	Strona
A	Taca uniwersalna	strona 7-26
B	Kasety od 1 do 4	strona 7-28
C	Tylna pokrywa 1 (Podawanie)	strona 7-29
D	Tylna pokrywa 2	strona 7-30
E	Tylna pokrywa 3	strona 7-32
F	Tylna pokrywa 1	strona 7-33
G	Jednostka drukowania dwustronnego	strona 7-35

Po usunięciu zacięcia, urządzenie ponownie się rozgrzeje, a komunikat o błędzie zniknie. Urządzenie wznowi drukowanie od strony, w trakcie drukowania której wystąpiło zacięcie papieru.

Przeciwdziałanie zacięciom papieru

- Nie używaj ponownie zaciętego papieru.
- Jeżeli papier podrze się podczas jego wyjmowania, dokładnie usuń luźne skrawki papieru z wnętrza urządzenia. Skrawki papieru pozostawione w urządzeniu mogą spowodować kolejne zacięcia.



PRZESTROGA

Moduł utrwalania jest bardzo gorący. Należy zachować ostrożność pracując w tym miejscu, ponieważ istnieje ryzyko oparzenia.

Taca uniwersalna

1

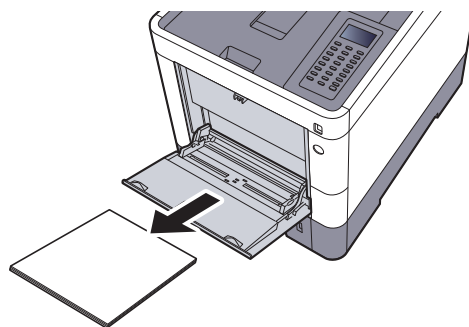
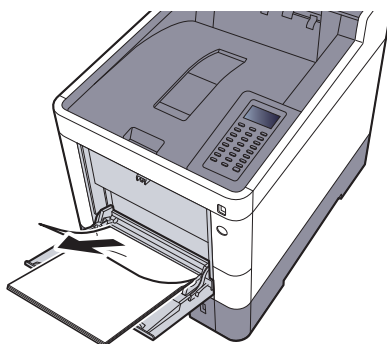

2

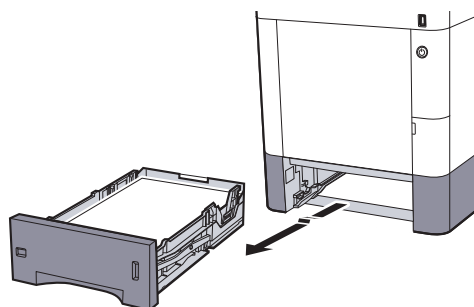
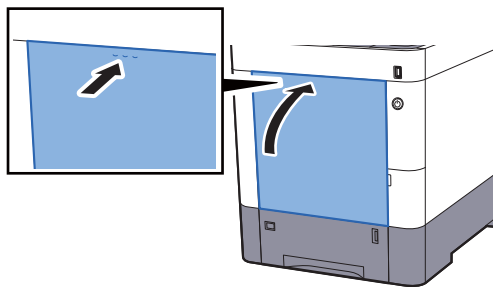

3

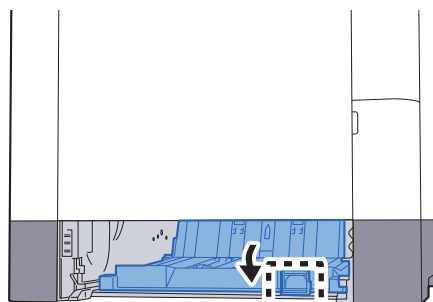
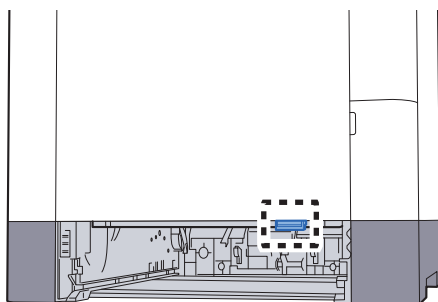

4

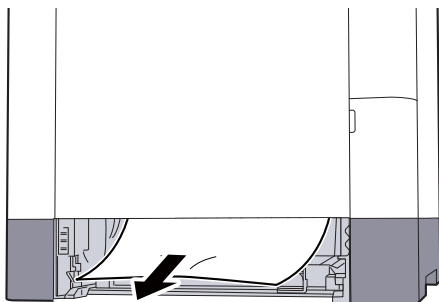

5

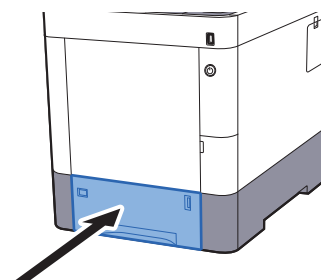
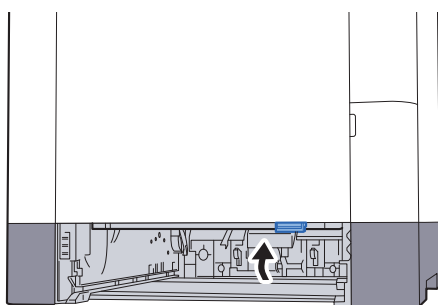

6

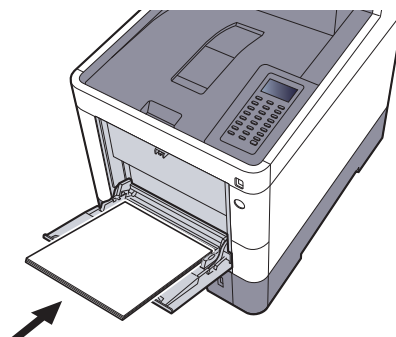
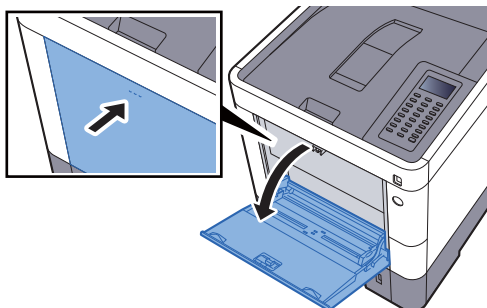

Kasety od 1 do 4

Procedura usuwania zaciętego papieru wygląda tak samo dla każdej z kaset od 1 do 4. W niniejszej części przedstawiono tę procedurę na przykładzie Kasety 1.

1

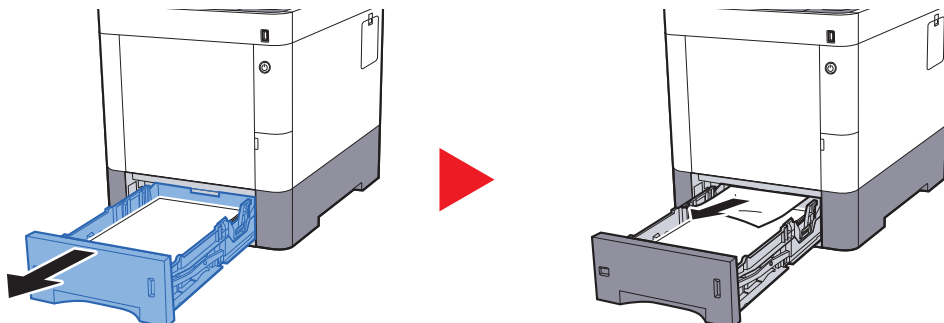

2

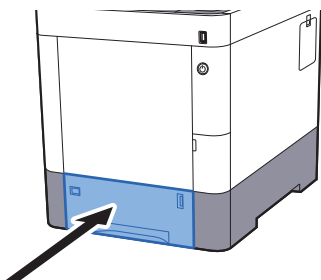

Tylna pokrywa 1 (Podawanie)

1

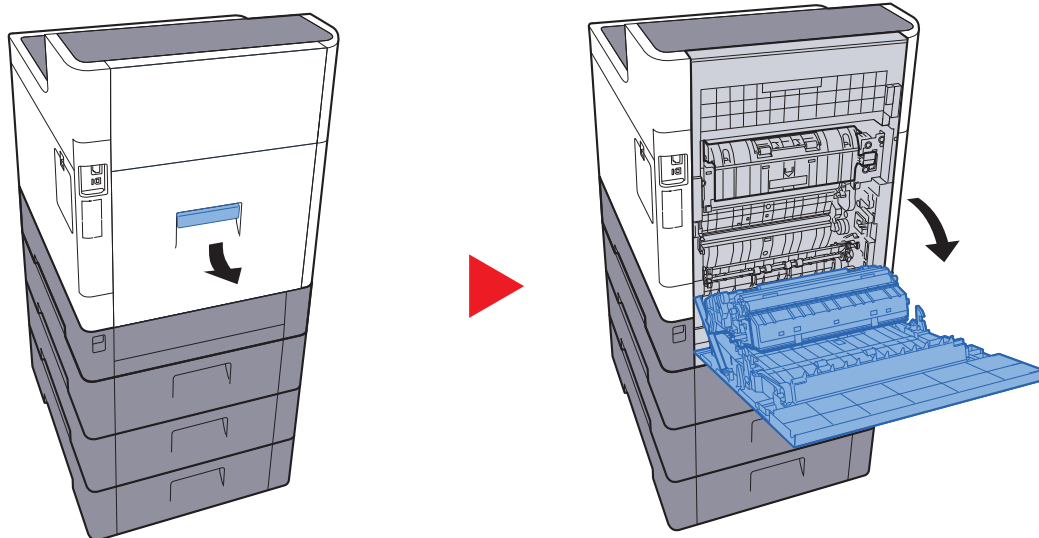

PRZESTROGA

Niektóre części wewnątrz urządzenia są bardzo gorące. Należy zachować ostrożność, ponieważ można ulec poparzeniu.

2

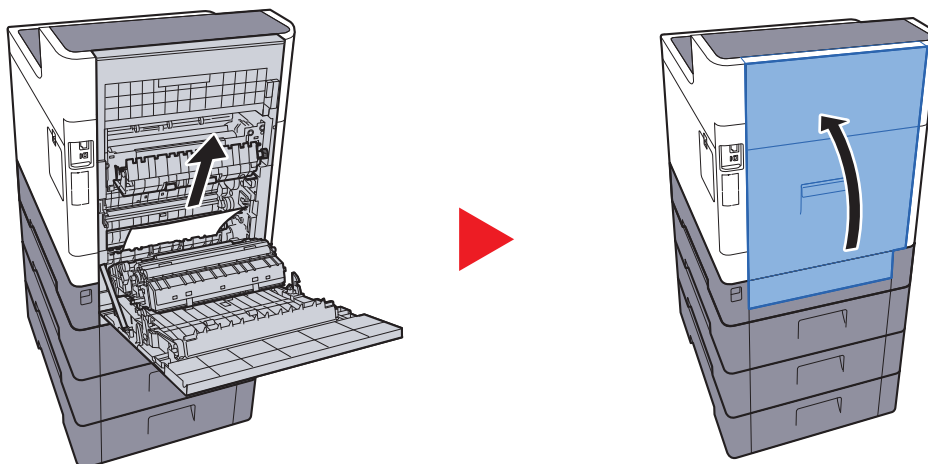

3

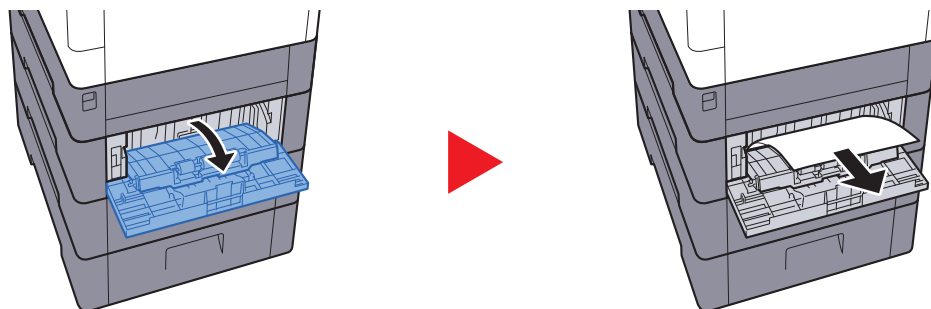

4

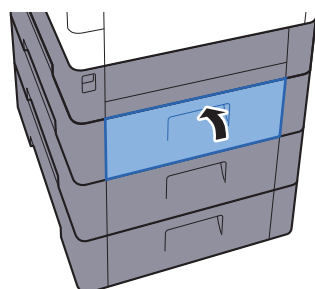

Tylna pokrywa 2

1

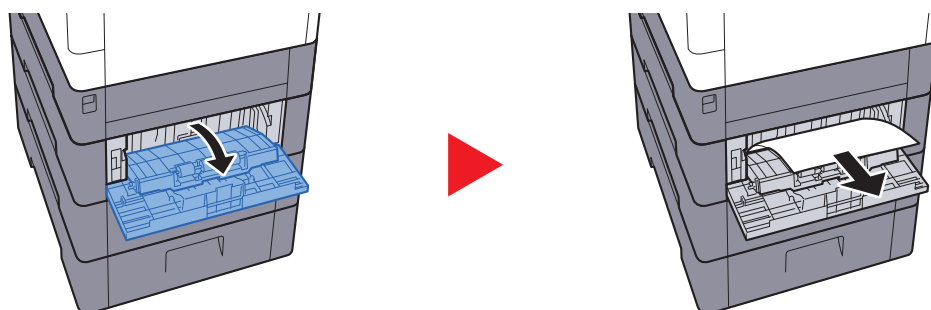

NOTATKA

Jeśli nie można usunąć papieru, nie próbuj robić tego na siłę.

➔ [Tylna pokrywa 1 \(Podawanie\) \(strona 7-29\)](#)

2

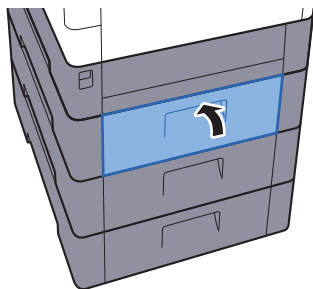

3

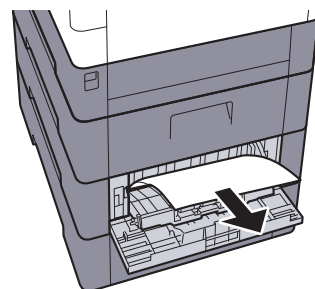
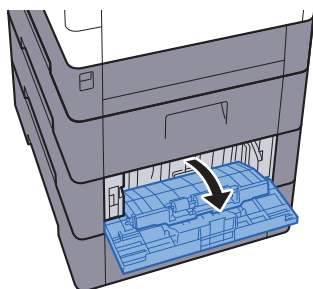

4

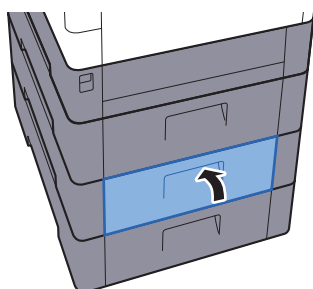

Tylna pokrywa 3

1

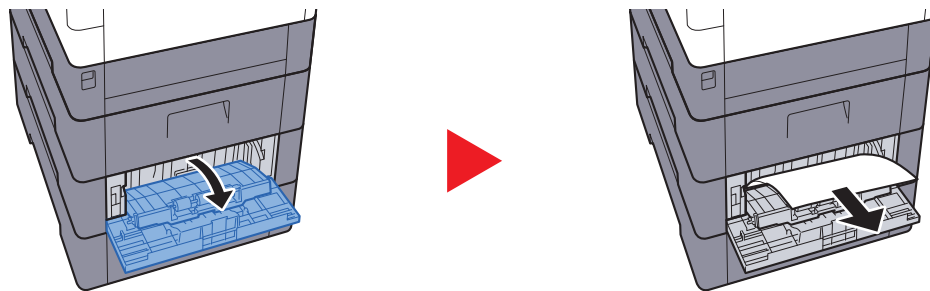

NOTATKA

Jeśli nie można usunąć papieru, nie próbuj robić tego na siłę.

➔ [Tylna pokrywa 1 \(Podawanie\) \(strona 7-29\)](#)

2

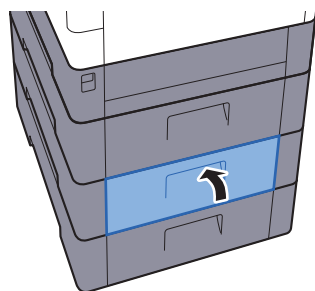

Tylna pokrywa 1

1

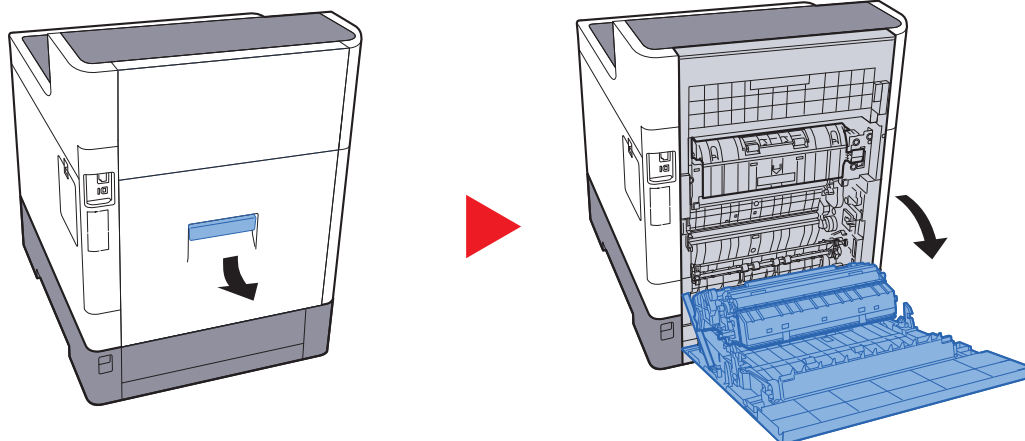

PRZESTROGA

Niektóre części wewnątrz urządzenia są bardzo gorące. Należy zachować ostrożność, ponieważ można ulec poparzeniu.

2

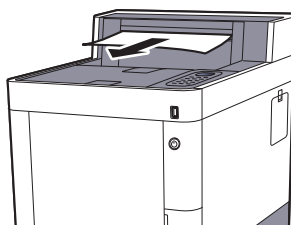

3

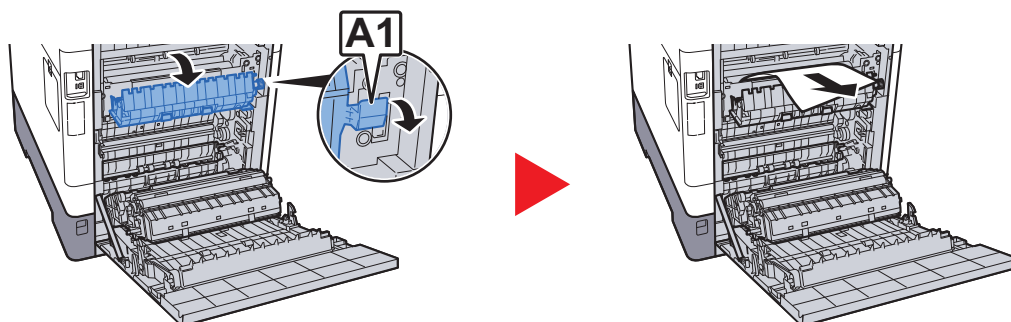

4

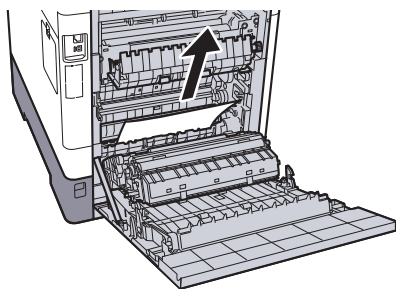

5

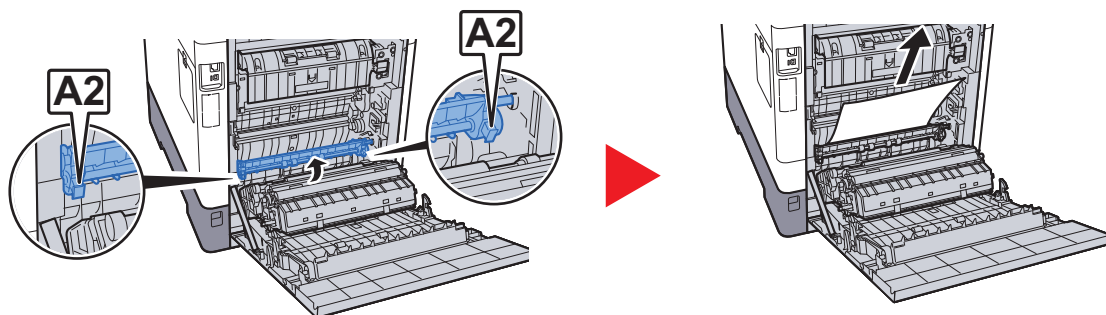

6

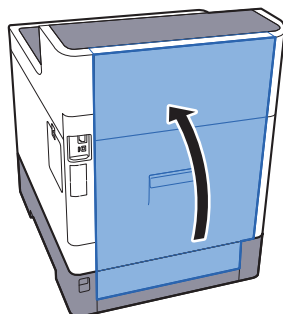

Jednostka drukowania dwustronnego

1

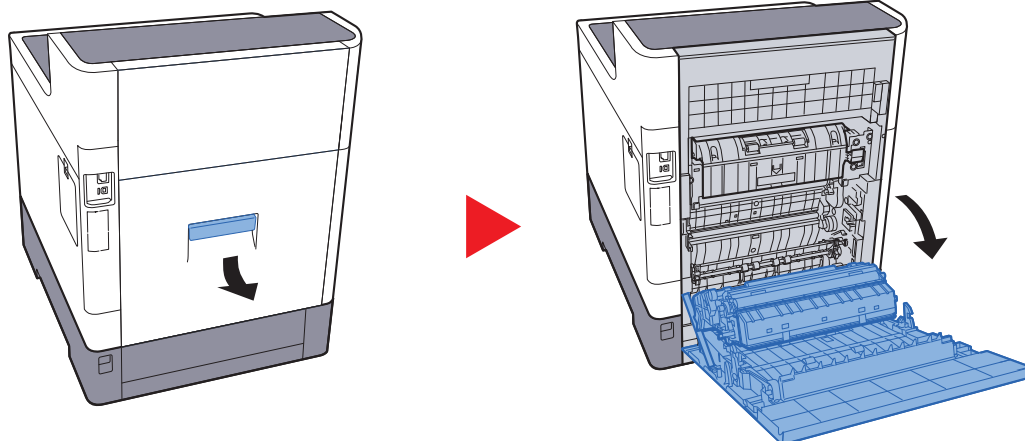

PRZESTROGA

Niektóre części wewnątrz urządzenia są bardzo gorące. Należy zachować ostrożność, ponieważ można ulec poparzeniu.

2

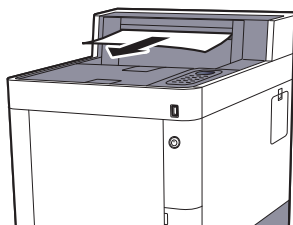

3

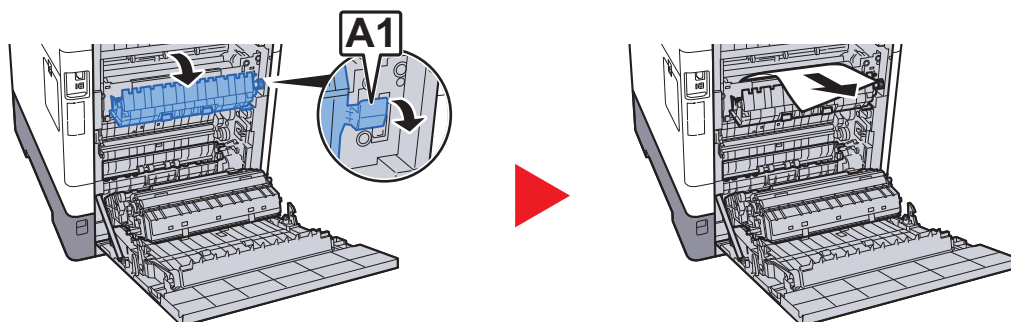

4

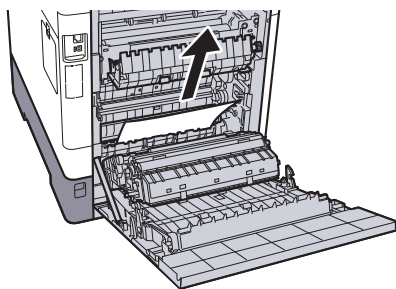

5

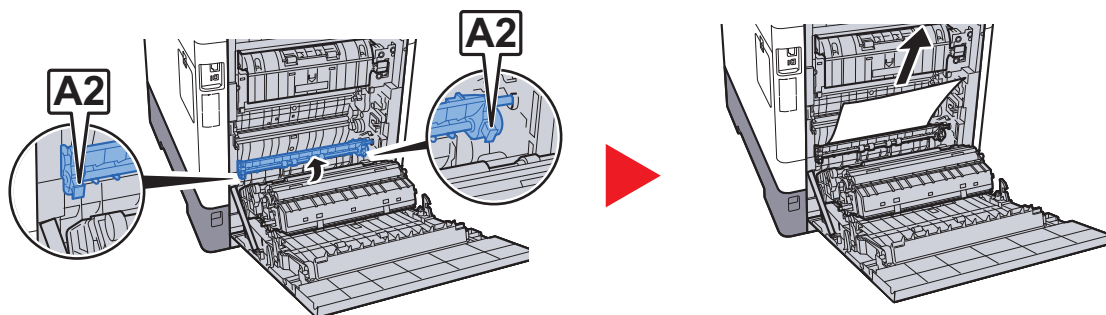

6

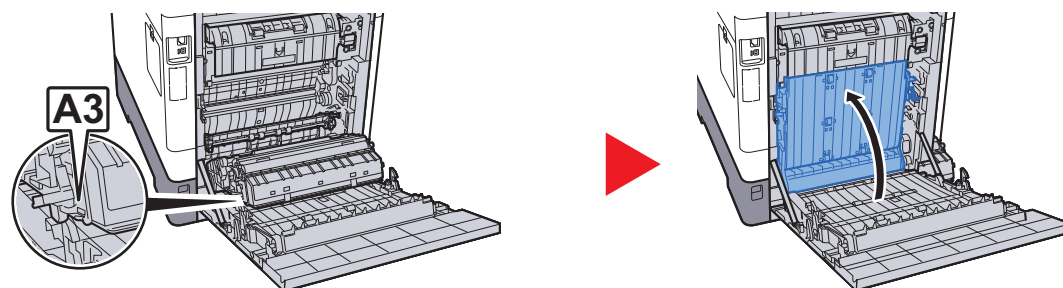

7

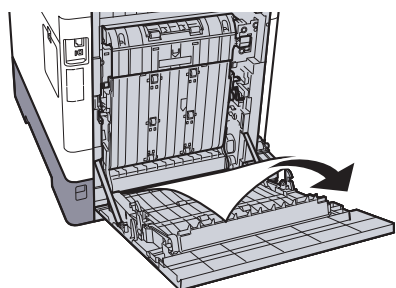

8

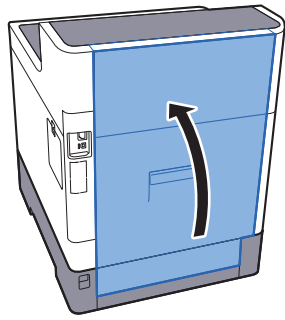

8 Dodatek

W tym rozdziale opisano następujące tematy:

Urządzenia opcjonalne	8-2
Przegląd urządzeń opcjonalnych	8-2
Metoda wprowadzania znaków	8-3
Korzystanie z klawiszy	8-3
Dane techniczne	8-4
Urządzenie	8-4
Funkcje drukarki	8-6
Podajnik papieru (500 arkuszy) (wyposażenie opcjonalne)	8-7

Urządzenia opcjonalne

Przegląd urządzeń opcjonalnych

Do urządzenia dostępne są następujące urządzenia opcjonalne.

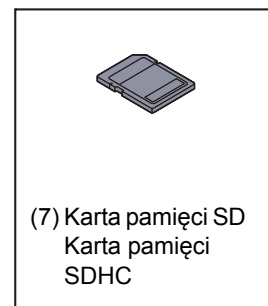
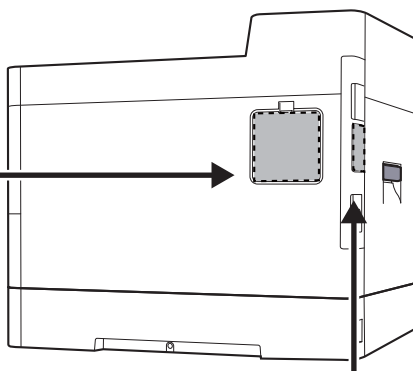
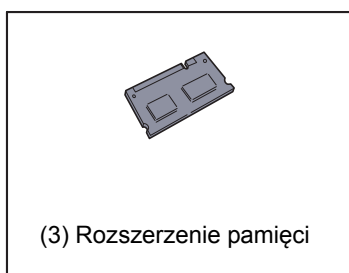
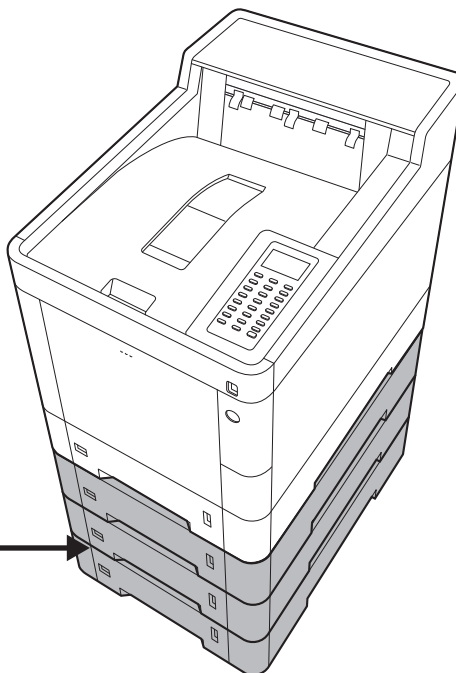
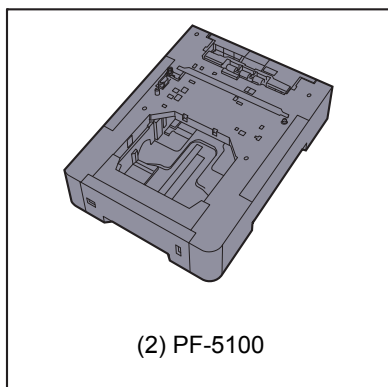
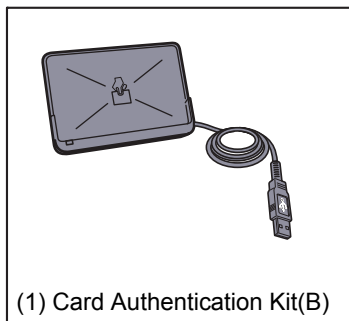

Opcje oprogramowania
(8) Data Security kit(E)
(9) UG-33

(10) Klawiatura USB

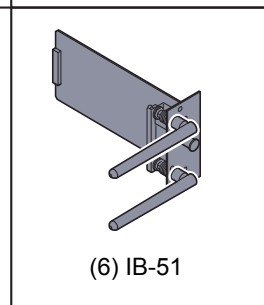
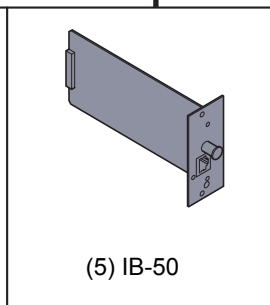
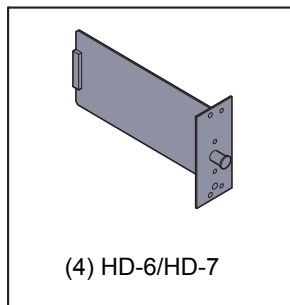

Metoda wprowadzania znaków

Korzystanie z klawiszy

Użyj następujących klawiszy, aby wprowadzać znaki.

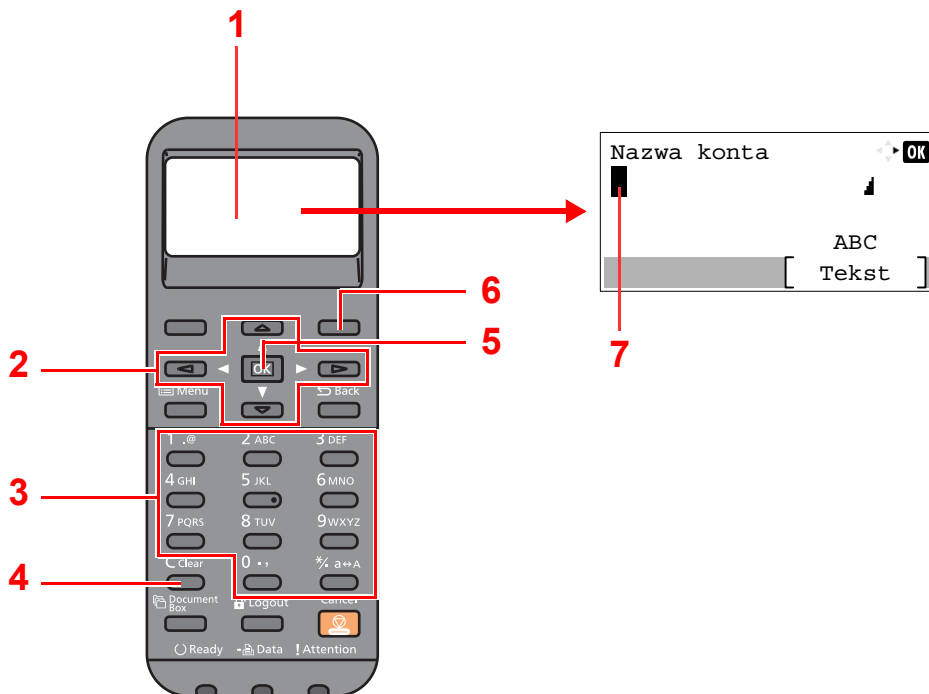

Nr	Wyświetlacz/ klawisz	Opis
1	Wyświetlacz komunikatów	Służy do wyświetlania wprowadzanych znaków.
2	Strzałki	Wybierz, aby wybrać pozycję wpisu lub wybrać znak z listy.
3	Klawisze numeryczne	Wybierz, aby wprowadzić znaki i symbole.
4	Klawisz [Clear]	Wybierz, aby usunąć znaki.
5	Klawisz [OK]	Służy do zakończenia wpisywania wyrazów i liczb oraz powoduje powrót do ekranu przed wpisywaniem. W przypadku wprowadzania symbolu wybierz, aby potwierdzić wybrany symbol.
6	Prawy klawisz wyboru	Wybierz, aby wybrać rodzaj znaków, jakie chcesz wprowadzać. (Gdy wyświetlany jest napis [Tekst]).
7	Kursor	Znaki są wprowadzane w pozycji kursora.

Dane techniczne

 **WAŻNE**

Dane techniczne mogą ulec zmianie bez wcześniejszego powiadomienia.

Urządzenie

Pozycja		Opis
Typ		Drukarka biurkowa
Metoda drukowania		Elektrofotograficzna, przy użyciu lasera półprzewodnikowego
Gramatura papieru	Kaseta	od 60 do 163 g/m ²
	Taca uniwersalna	od 60 do 220 g/m ² , 230 g/m ² (Karton)
Rodzaj papieru	Kaseta	Zwykły, Szorstki, Makulaturowy, Kalka, Zadrukowany, Czerpany, Kolorowy, Dziurkowany, Z nagłówkiem, Gruby, Wysoka jakość oraz Niestandardowy 1–8 (Dwustronnie: tak samo jak w trybie jednostronnym)
	Taca uniwersalna	Zwykły, Folia (folia OHP), Szorstki, Kalka, Etykiety, Makulaturowy, Zadrukowany, Czerpany, Karton, Powlekany, Kolorowy, Dziurkowany, Z nagłówkiem, Koperta, Gruby, Wysoka jakość, Niestandardowy 1 do 8
Rozmiar papieru	Kaseta	A4, A5, A6, B5, B6, Letter, Legal, Statement, Executive, Oficio II, Folio, 216 × 340 mm, 16K, B5 (ISO), Niestandardowy (105 × 148 mm do 216 × 356 mm)
	Taca uniwersalna	A4, A5, A6, B5, B6, Folio, 216 × 340 mm, Letter, Legal, Statement, Executive, Oficio II, 16K, B5 (ISO), Koperta #10, Koperta #9, Koperta #6 3/4, Koperta Monarch, Koperta DL, Koperta C5, Hagaki (Karton), Oufuku Hagaki (zwrotna karta pocztowa), Youkei 4, Youkei 2, Niestandardowy (70 × 148 mm do 216 × 356 mm)
Czas nagrzewania (22°C, 60%)	Urządzenie włączone	ECOSYS P6035cdn: 25 sekund lub mniej ECOSYS P7040cdn: 24 sekund lub mniej
	Tryb uśpienia	ECOSYS P6035cdn: 19 sekund lub mniej ECOSYS P7040cdn: 21 sekund lub mniej
Pojemność papieru	Kaseta	500 arkuszy (80 g/m ²) *1
	Taca uniwersalna	100 arkuszy (80 g/m ²)

*1 Aż do linii górnego limitu w kasecie.

Pozycja		Opis
Pojemność tacy wyjściowej	Taca górna	500 arkuszy (80 g/m ²)
Technika zapisu obrazu		Przy użyciu lasera półprzewodnikowego i elektrografii
Pamięć		512 MB
Interfejs	Standardowo	Złącze interfejsu USB: 1 (Hi-Speed USB) Interfejs sieciowy: 1 (10 BASE-T/100 BASE-TX/1000 BASE-T) Gniazdo USB: 2 (Hi-Speed USB)
	Opcjonalnie	eKUIO: 1
Środowisko pracy	Temperatura	od 10 do 32,5°C
	Wilgotność	od 10 do 80%
	Wysokość	Maksymalnie 3500 m
	Oświetlenie	Maksymalnie 1500 luksów
Wymiary (S × G × W)		390 × 532 × 469,5 mm
Waga		ECOSYS P6035cdn: Około 29,0 kg ECOSYS P7040cdn: Około 30,5 kg (bez pojemnika z tonerem)
Wymagane miejsce (S × G) (przy używanej tacy wielofunkcyjnej)		390 × 725,8 mm
Zasilanie		ECOSYS P6035cdn: Model zasilany 230 V: od 220 do 240 V ~ 50/60 Hz 5,6 A ECOSYS P7040cdn: Model zasilany 230 V: od 220 do 240 V ~ 50/60 Hz 5,8 A
Zużycie energii produktu w trybie gotowości sieciowej (gdy wszystkie porty sieciowe są podłączone).		ECOSYS P6035cdn: 2,4 W ECOSYS P7040cdn: 2,5 W
Wyposażenie opcjonalne		➔ Urządzenia opcjonalne (strona 8-2)

Funkcje drukarki

Pozycja		Opis		
Prędkość drukowania	ECOSYS P6035cdn		Drukowanie monochromatyczne	Drukowanie pełnokolorowe
		A4	35 arkuszy/min	35 arkuszy/min
		Letter	37 arkuszy/min	37 arkuszy/min
		Legal	30 arkuszy/min	30 arkuszy/min
		B5	35 arkuszy/min	35 arkuszy/min
		A5	35 arkuszy/min	35 arkuszy/min
	A6	35 arkuszy/min	35 arkuszy/min	
	ECOSYS P7040cdn	A4	40 arkuszy/min	40 arkuszy/min
		Letter	42 arkuszy/min	42 arkuszy/min
		Legal	34 arkuszy/min	34 arkuszy/min
		B5	40 arkuszy/min	40 arkuszy/min
		A5	40 arkuszy/min	40 arkuszy/min
A6		40 arkuszy/min	40 arkuszy/min	
Czas pierwszego wydruku (A4, z kasety)	Mono-chromatyczne	ECOSYS P6035cdn: 6,5 sekund lub mniej ECOSYS P7040cdn: 6,0 sekund lub mniej		
	Kolor	ECOSYS P6035cdn: 7,5 sekund lub mniej ECOSYS P7040cdn: 7,0 sekund lub mniej		
Rozdzielczość		600 × 600 dpi, odpowiednik 9600 dpi × 600 dpi		
System operacyjny		Windows XP, Windows Server 2003, Windows Vista, Windows 7, Windows 8, Windows 8.1, Windows Server 2008/R2, Windows Server 2012/R2, Mac OS 10.5 lub nowsza		
Interfejs		Złącze interfejsu USB: 1 (Hi-Speed USB) Interfejs sieciowy: 1 (10 BASE-T/100 BASE-TX/1000 BASE-T) Opcjonalny interfejs (opcja): 1 (do montażu IB-50/IB-51)		
Język opisu strony		PRESCRIBE		
Emulacja		PCL6 (PCL-XL, PCL5c), KPDL3, XPS		

Podajnik papieru (500 arkuszy) (wyposażenie opcjonalne)

Pozycja	Opis
Metoda podawania papieru	Walek opóźniający (Liczba arkuszy: 500, 80 g/m ²)
Rozmiar papieru	A4, A5, B5, B6, Folio, 216 × 340 mm, Letter, Legal, Statement, Executive, Oficio II, 16K, B5 (ISO), Koperta #10, Koperta #9, Koperta #6 3/4, Koperta Monarch, Koperta DL, Koperta C5, Youkei 4, Youkei 2, Niestandardowy (92 × 162 do 216 × 356 mm)
Obsługiwane rodzaje papieru	Gramatura papieru: 60 do 220 g/m ² Typy nośników: Zwykły, Szorstki, Makulaturowy, Zadrukowany, Etykiety, Czerpany, Kalka, Kolorowy, Dziurkowany, Z nagłówkiem, Koperta, Powlekany, Gruby, O wysokiej jakości oraz Niestandardowy 1 do 8
Wymiary (S) × (G) × (W)	390 × 532 × 116 mm
Waga	4,1 kg lub mniej



NOTATKA

Skonsultuj się z dystrybutorem lub przedstawicielem serwisu, aby uzyskać informacje na temat zalecanych rodzajów papieru.

Indeks

A

AirPrint 4-8
Automatyczne uśpienie 2-19

C

Command Center RX 2-32
Czas pierwszego wydruku 8-6
Czyszczenie 7-2
 Jednostka podawania papieru 7-2

D

Dane techniczne
 funkcje drukowania 8-6
 Podajnik papieru (500 arkuszy) (Opcja) 8-7
 urządzenie 8-4
Drukarka
 ustawienia drukowania 4-5
Drukowanie zkomputera 4-2
Dupleks 6-4
Dźwignia blokady pojemnika z tonerem 2-4

E

EcoPrint 6-4
Ekran pomocy 2-11

F

Funkcja automatycznego drukowania dwustronnego 1-10
Funkcja sterowania oszczędnością energii 1-10

G

Gniazdo pamięci USB 2-2
Google Cloud Print 4-9
GPL/LGPL 1-7

I

Informacje prawne 1-6
Instalacja
 oprogramowanie 2-21
Instalowanie
 Macintosh 2-29
 Windows 2-22
Interfejs urządzeń opcjonalnych 2-3

K

Kabel sieciowy
 Podłączanie 2-6
Kabel USB
 Podłączanie 2-7
Kabel zasilania
 Podłączanie 2-7
Kaseta
 ładowanie papieru 3-4
 rozmiar papieru i typ nośnika 3-10
Kaseta 1 2-2

Kasety od 2 do 4 2-5
Kwestia nazw handlowych 1-6

L

Logowanie uproszczone 2-12

M

Metoda wprowadzania znaków 8-3
Monotype Imaging License Agreement 1-8

N

Nazwa 2-12
Nazwy części 2-2

O

Ogranicznik papieru 2-2, 3-13
OpenSSL License 1-7
Original SSLeay License 1-7
Osłona podajnika 2-3
Ostrzeżenia dotyczące obsługi 1-4
Oszczędzanie zasobów - Papier 1-10
Otoczenie 1-3
Oznaczenia stosowane w tym podręczniku ix
Oznaczenia związane z bezpieczeństwem stosowane w tym podręczniku 1-2

P

Panel operacyjny 2-2
Papier
 ładowanie kartonu 3-9
 ładowanie kopert 3-9
 ładowanie papieru 3-2
 ładowanie papieru do kaset 3-4
 ładowanie papieru na tacę uniwersalną 3-7
 rozmiar papieru i typ nośnika 3-10
 Środki ostrożności dotyczące ładowania papieru 3-3
Parametry 8-4
Podłączanie
 Kabel sieciowy 2-6
 kabel USB 2-7
 Kabel zasilania 2-7
 kabel zasilania 2-7
Podręczniki dostarczane z urządzeniem vi
Pojemnik na zużyty toner 2-4
Pojemnik z tonerem (Black) 2-4
Pojemnik z tonerem (Cyan) 2-4
Pojemnik z tonerem (Magenta) 2-4
Pojemnik z tonerem (Yellow) 2-4
Pokrętko rozmiaru 2-3
Pokrywa pojemnika na zużyty toner 2-4
Pokrywa utrwalacza 2-3
Port USB 2-3
Poziom uśpienia 2-20
Prędkość drukowania 8-6
Procesor dokumentów
 nazwy części 2-2
Product Library vii
Program Energy Star (ENERGY STAR®) 1-11
Prowadnica długości papieru 2-3, 3-5

Prowadnice szerokości papieru [2-3](#), [3-4](#)
Przeostroga [1-2](#)

R

Reagowanie na komunikaty o błędach [7-13](#)
Regularna konserwacja [7-2](#)
 wymiana pojemnika na zużyty toner [7-7](#)
 wymiana pojemnika z tonerem [7-3](#)
Rozdzielczość [8-6](#)
Rozwiązywanie problemów [7-9](#)

S

Sieć
 przygotowanie [2-16](#)
Sprawdzanie licznika [2-31](#)
Sterownik drukarki
 pomoc [4-7](#)
Symbole [1-2](#)

Ś

Środki ostrożności dotyczące ładowania papieru [3-3](#)

T

Taca górna [2-2](#)
Taca uniwersalna [2-3](#)
 rozmiar papieru i typ nośnika [3-12](#)
TCP/IP (IPv4)
 Ustawienia [2-16](#)
Tryb cichy [6-4](#)
Tylna pokrywa 1 [2-2](#)
Tylna pokrywa od 2 do 4 [2-5](#)

U

Uchwyty [2-2](#)
Urządzenia opcjonalne
 przeogląd [8-2](#)
Ustawianie daty i godziny [2-14](#)
Ustawienia drukowania [4-5](#)
Ustawienie kasety [3-10](#)
Usuń po wydruk. [6-4](#)
Usuwanie awarii [7-9](#)

W

Włączanie [2-8](#)
Wylogowanie [2-13](#)
Wyłączanie [2-8](#)
Wyłącznik zasilania [2-2](#)
Wymiana pojemnika na zużyty toner [7-7](#)
Wymiana pojemnika z tonerem [7-3](#)

Z

Zacięcia papieru
 taca uniwersalna [7-26](#)
 Tylna pokrywa 1 [7-33](#)
 Tylna pokrywa 1 (Podawanie) [7-29](#)
 Tylna pokrywa 2 [7-30](#)
 Tylna pokrywa 3 [7-32](#)
 wskaźniki lokalizacji zacięcia papieru [7-25](#)

Zacięcie papieru
 Jednostka drukowania dwustronnego [7-35](#)
 Kasety od 1 do 4 [7-28](#)
 Wewnątrz urządzenia [7-33](#)
Zacięty papier [7-25](#)
Zarządzanie energią [1-10](#)
Zarządzanie logowaniem użytkownika
 Logowanie [2-12](#)
 Wylogowanie [2-13](#)
Zliczanie liczby wydrukowanych stron
 licznik [2-31](#)
Złącze interfejsu sieciowego [2-3](#)
Złącze interfejsu USB [2-3](#)

**QUALITY
CERTIFICATE**

This machine has passed
all quality controls and
final inspection

PASSIONATE PEOPLE. FROM ALL OVER THE WORLD.



KYOCERA Document Solutions Europe B.V.

Bloemlaan 4, 2132 NP Hoofddorp,
The Netherlands
Phone: +31-20-654-0000
Fax: +31-20-653-1256



KYOCERA Document Solutions Nederland B.V.

Beechavenue 25, 1119 RA Schiphol-Rijk,
The Netherlands
Phone: +31-20-5877200
Fax: +31-20-5877260



KYOCERA Document Solutions (U.K.) Limited

Eldon Court, 75-77 London Road,
Reading, Berkshire RG1 5BS,
United Kingdom
Phone: +44-118-931-1500
Fax: +44-118-931-1108



KYOCERA Document Solutions Italia S.p.A.

Via Verdi, 89/91 20063 Cernusco s/N.(MI),
Italy
Phone: +39-02-921791
Fax: +39-02-92179-600



KYOCERA Document Solutions Belgium N.V.

Sint-Martinusweg 199-201 1930 Zaventem,
Belgium
Phone: +32-2-7209270
Fax: +32-2-7208748



KYOCERA Document Solutions France S.A.S.

Espace Technologique de St Aubin
Route de l'Orme 91195 Gif-sur-Yvette CEDEX,
France
Phone: +33-1-69852600
Fax: +33-1-69853409



KYOCERA Document Solutions Espana, S.A.

Edificio Kyocera, Avda. de Manacor No.2,
28290 Las Matas (Madrid), Spain
Phone: +34-91-6318392
Fax: +34-91-6318219



KYOCERA Document Solutions Finland Oy

Atomitie 5C, 00370 Helsinki,
Finland
Phone: +358-9-47805200
Fax: +358-9-47805390



KYOCERA Document Solutions Europe B.V., Amsterdam (NL) Zürich Branch

Hohlstrasse 614, 8048 Zürich,
Switzerland
Phone: +41-44-9084949
Fax: +41-44-9084950



KYOCERA Document Solutions Deutschland GmbH

Otto-Hahn-Strasse 12, 40670 Meerbusch,
Germany
Phone: +49-2159-9180
Fax: +49-2159-918100



KYOCERA Document Solutions Austria GmbH

Eduard-Kittenberger-Gasse 95, 1230 Vienna,
Austria
Phone: +43-1-863380
Fax: +43-1-86338-400



KYOCERA Document Solutions Nordic AB

Esbogatan 16B 164 75 Kista,
Sweden
Phone: +46-8-546-550-00
Fax: +46-8-546-550-10



KYOCERA Document Solutions Norge Nuf

Postboks 150 Oppsal, 0619 Oslo,
Norway
Phone: +47-22-62-73-00
Fax: +47-22-62-72-00



KYOCERA Document Solutions Danmark A/S

Ejby Industrivej 60, DK-2600 Glostrup,
Denmark
Phone: +45-70223880
Fax: +45-45765850



KYOCERA Document Solutions Portugal Lda.

Rua do Centro Cultural, 41 (Alvalade) 1700-106 Lisboa,
Portugal
Phone: +351-21-843-6780
Fax: +351-21-849-3312



KYOCERA Document Solutions South Africa (Pty) Ltd.

KYOCERA House, Hertford Office Park,
90 Bekker Road (Cnr. Allandale), Midrand, South Africa
Phone: +27-11-540-2600
Fax: +27-11-466-3050



KYOCERA Document Solutions Russia LLC.

Building 2, 51/4, Schepkina St., 129110, Moscow,
Russia
Phone: +7(495)741-0004
Fax: +7(495)741-0018



KYOCERA Document Solutions Middle East

Dubai Internet City, Bldg. 17,
Office 157 P.O. Box 500817, Dubai,
United Arab Emirates
Phone: +971-04-433-0412



KYOCERA Document Solutions Inc.

2-28, 1-chome, Tamatsukuri, Chuo-ku
Osaka 540-8585, Japan
Phone: +81-6-6764-3555
<http://www.kyoceradocumentsolutions.com>

